

edizioni



1 giugno 1970

6

# cq elettronica

pubblicazione mensile  
spedizione in abbonamento postale, gruppo III



**Psichedelizzate la vostra musica**

Colombino / Koch

L. 400



# RCA

# TRIACS

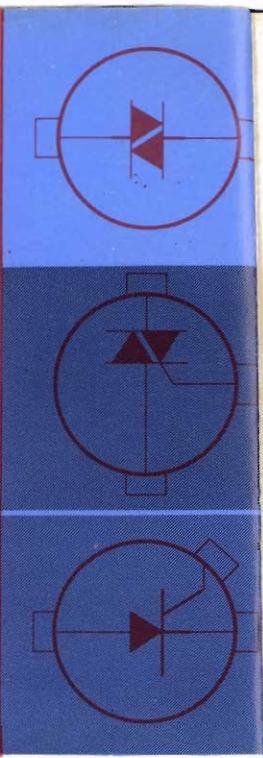
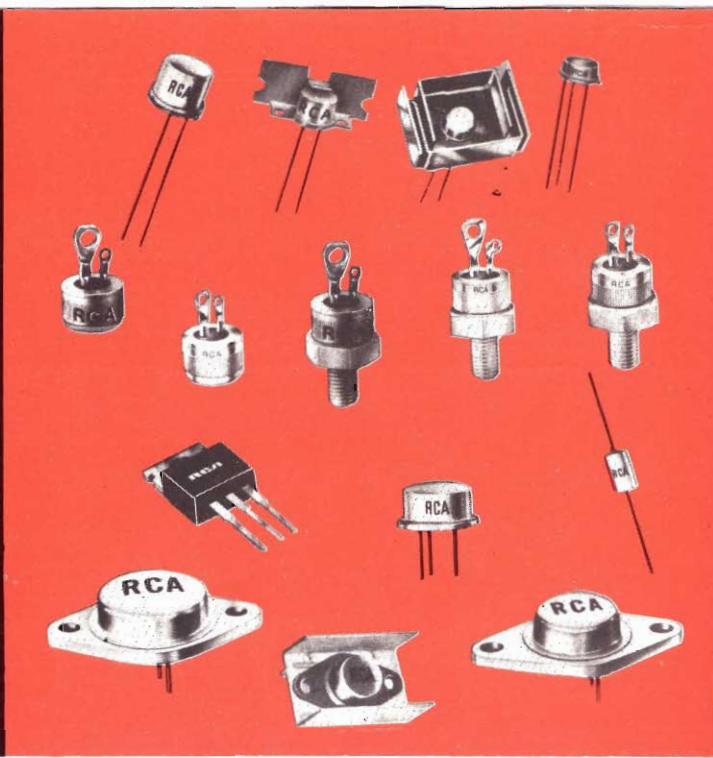

### 240-V LINE OPERATION

POWER CONTROL — WATTS

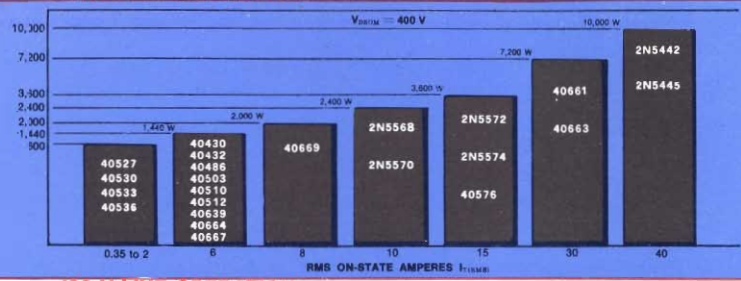

### 120-V LINE OPERATION

POWER CONTROL — WATTS

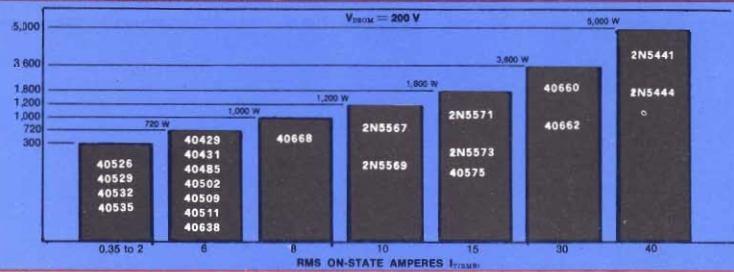

### LOW/HIGH VOLTAGE OPERATION

V<sub>IBOAK</sub> — VOLTS

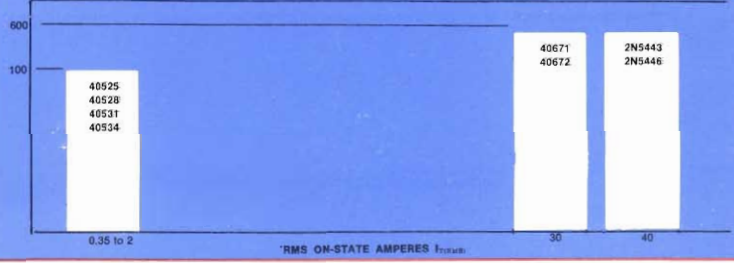

*Silverstar, Ltd*

s.p.a

MILANO - Via del Gracchi, 20 - Tel. 8596551 (5 linee)  
 ROMA - Via Palmetto, 30 - Tel. 855766 - 869009  
 TORINO - Corso Castell'ibardo, 21 - Tel. 540775 - 543527



# NOVO Test

B R E V E T T A T O

## ECCEZIONALE!!!

CON CERTIFICATO DI GARANZIA

puntate  
sicuri

**Mod. TS 140** 20.000 ohm/V in c.c. e 4.000 ohm/V in c.a.  
**10 CAMPI DI MISURA 50 PORTATE**

<b>VOLT C.C.</b>	8 portate: 100 mV - 1 V - 3 V - 10 V - 30 V - 100 V - 300 V - 1000 V
<b>VOLT C.A.</b>	7 portate: 1,5 V - 15 V - 50 V - 150 V - 500 V - 1500 V - 2500 V
<b>AMP. C.C.</b>	6 portate: 50 $\mu$ A - 0,5 mA - 5 mA - 50 mA - 500 mA - 5 A
<b>AMP. C.A.</b>	4 portate: 250 $\mu$ A - 50 mA - 500 mA - 5 A
<b>OHMS</b>	6 portate: $\Omega \times 0,1$ - $\Omega \times 1$ - $\Omega \times 10$ - $\Omega \times 100$ - $\Omega \times 1$ K - $\Omega \times 10$ K
<b>REATTANZA</b>	1 portata: da 0 a 10 M $\Omega$
<b>FREQUENZA</b>	1 portata: da 0 a 50 Hz - da 0 a 500 Hz (condens. ester.)
<b>VOLT USCITA</b>	7 portate: 1,5 V (condens. ester.) - 15 V - 50 V - 150 V - 500 V - 1500 V - 2500 V
<b>DECIBEL</b>	6 portate: da -10 dB a +70 db
<b>CAPACITÀ</b>	4 portate: da 0 a 0,5 $\mu$ F (aliment. rete) da 0 a 50 $\mu$ F - da 0 a 500 $\mu$ F da 0 a 5000 $\mu$ F (aliment. batteria)

**Mod. TS 160** 40.000 ohm/V in c.c. e 4.000 ohm/V in c.a.  
**10 CAMPI DI MISURA 48 PORTATE**

<b>VOLT C.C.</b>	8 portate: 150 mV - 1 V - 1,5 V - 5 V - 30 V - 50 V - 250 V - 1000 V
<b>VOLT C.A.</b>	6 portate: 1,5 V - 15 V - 50 V - 300 V - 500 V - 2500 V
<b>AMP. C.C.</b>	7 portate: 25 $\mu$ A - 50 $\mu$ A - 0,5 mA - 5 mA - 50 mA - 500 mA - 5 A
<b>AMP. C.A.</b>	4 portate: 250 $\mu$ A - 50 mA - 500 mA - 5 A
<b>OHMS</b>	6 portate: $\Omega \times 0,1$ - $\Omega \times 1$ - $\Omega \times 10$ - $\Omega \times 100$ - $\Omega \times 1$ K - $\Omega \times 10$ K
<b>REATTANZA</b>	1 portata: da 0 a 10 M $\Omega$
<b>FREQUENZA</b>	1 portata: da 0 a 50 Hz - da 0 a 500 Hz (condens. ester.)
<b>VOLT USCITA</b>	6 portate: 1,5 V (condens. ester.) - 15 V - 50 V - 300 V - 500 V - 2500 V
<b>DECIBEL</b>	5 portate: da -10 dB a +70 db
<b>CAPACITÀ</b>	4 portate: da 0 a 0,5 $\mu$ F (aliment. rete) da 0 a 50 $\mu$ F - da 0 a 500 $\mu$ F da 0 a 5000 $\mu$ F (aliment. batteria)

**MISURE DI INGOMBRO**

mm. 150 x 110 x 46  
sviluppo scala mm 115 peso gr. 600



*Cassinelli & C.*

20151 Milano □ Via Gradisca, 4 □ Telefoni 30.5241 / 30.52.47 / 30.80.783

**una grande scala in un piccolo tester**

**ACCESSORI FORNITI A RICHIESTA**



**RIDUTTORE PER CORRENTE ALTERNATA**

Mod. TA 6/N  
portata 25 A -  
50 A - 100 A -  
200 A



**DERIVATORE PER CORRENTE CONTINUA** Mod. SH/150 portata 150 A  
Mod. SH/30 portata 30 A



**PUNTALE ALTA TENSIONE**

Mod. VC1/N portata 25.000 V c.c.



**CELLULA FOTOELETTRICA**

Mod. T1/L campo di misura da 0 a 20.000 LUX



**TERMOMETRO A CONTATTO**

Mod. T1/N campo di misura da -25° - 250°

**DEPOSITI IN ITALIA**

**BARI** - Biagio Grimaldi  
Via Pasubio, 116  
**BOLOGNA** - P.I. Sibani  
Via Zanardi, 2/10  
**CATANIA** - RIEM  
Via Cadamosto, 18

Attilio

**FIRENZE** - Dr. Alberto Tiranti  
Via Fra Bartolomeo, 38  
**GENOVA** - P.I. Conte Luigi  
Via P. Solvago, 18  
**TORINO** - Rodolfo e Dr. Bruno Pomè  
C.so D. degli Abruzzi, 58 bis

**PESCARA** - P.I. Accorsi Giuseppe  
Via Osenio, 25

**ROMA** - Tardini di E. Cereda e C.  
Via Amatrice, 15

**IN VENDITA PRESSO TUTTI I MAGAZZINI DI MATERIALE ELETTRICO E RADIO TV**

**MOD. TS 140 L. 12.300**

**MOD. TS 160 L. 14.300**

franco nostro stabilimento



# ELETTROCONTROLLI - ITALIA

SEDE CENTRALE: via del Borgo 139a - tel. 265.818 - 279.460 - 40126 BOLOGNA

## PROIETTORI E RICEVITORI PER FOTOCELLULA

### FOTOCOPIA A

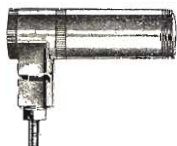

Distanza utile m 2.  
 P/A-Proiettore (escluso lampada)  
 Prezzo L. 2.730  
 R/A-Ricevitore (escluso fotore-  
 sistenza o fotodiode)  
 Prezzo L. 2.730  
 S/A-Supporti per detti  
 Prezzo (cadauno) L. 580

### FOTOCOPIA B

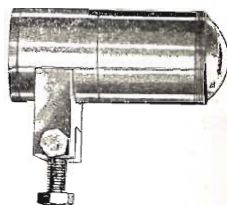

Distanza utile m 5.  
 P/B-Proiettore (escluso lampada)  
 Prezzo L. 4.000  
 R/B - Ricevitore (escluso fotore-  
 sistenza o fotodiode)  
 Prezzo L. 4.000  
 S/B - Supporti per detti  
 Prezzo (cadauno) L. 730

## FILTRI SELETTIVI AI RAGGI INFRAROSSI (9000 « Å »)

FS/A - Filtro adatto per proiet-  
 tore fotocopia « A »  
 Prezzo L. 2.180

FS/B - Filtro adatto per proiet-  
 tore fotocopia B  
 Prezzo L. 3.640



## LAMPADE A FILAMENTO CONCENTRATO

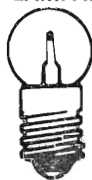

L-44 - 4 V, 4 W  
 Attacco E10, adatta per proietto-  
 re fotocopia A  
 Prezzo L. 870

L-66 - 6 V, 6 W  
 Attacco E10, adatta per proiet-  
 tore fotocopia B  
 Prezzo L. 870

## FOTORESISTENZE AL SOLFURO DI CADMIO



MKY 7ST  
 dissip. 100 mW  
 125 Vcc o ca L. 350



MKY 10I  
 dissip. 150 mW  
 150 Vcc o ca L. 390



MKY-7  
 dissip. 75 mW  
 150 Vcc o ca L. 590

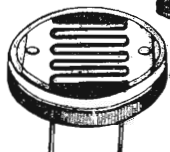

MKY 25I  
 dissip: 500 mW  
 200 Vcc o ca L. 650

## RELE' SUB MINIATURA ORIGINALI GRUNER ADATTISSIMI PER RADIOCOMANDI

GR010 MICRO REED RELE'  
 per cc. 500 imp./sec. - 12 V  
 Portata contatto 0,2 A

L. 1.220



Vasta gamma con valori diversi:  
 6, 24 Vcc.



957 MICRO RELE' per cc  
 300 Ω - 1 U da 1 Amp. L. 1.440

A deposito vasta gamma con  
 2-4 scambi in valori diversi.

9066 RELE' MINIATURA  
 Valori in ohm 45-130-240-280-350  
 -500-800-1250-3000  
 contatti 2U - 4 Amp.  
 (escluso zoccolo) cad. L. 1.890  
 contatti 4U - 1 Amp.  
 (escluso zoccolo) cad. L. 1.990

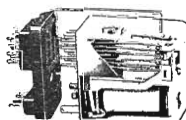

## RELE' PER CIRCUITI STAMPATI ORIGINALI NATIONAL

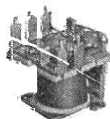

HM-P per Vcc. 6-12-24  
 contatti: 4U - 3 Amp. a 250 V  
 cad. L. 640

## INTERRUTTORE ELETTRONICO DI PROSSIMITA'

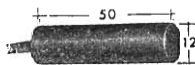

EN1 - adatto per distanze fino a mm 5  
 Tensione di alimentazione 24 Vcc  
 Prezzo L. 15.350

F1/1 - supporto in P.V.C. per detto  
 Prezzo L. 2.810

## ATTENZIONE! VANTAGGIOSISSIMA OFFERTA

Condensatori a carta + condensatori elettrolitici +  
 condensatori vari =

### BUSTA DA 100 CONDENSATORI VARI!

Al prezzo propaganda di L. 600.  
 (n. 4 buste L. 2.000).

## SCONTI

per ordini da 1 a 9 pezzi = netto  
 per ordini da 10 a 49 pezzi = sconto 7%  
 per ordini da 50 e oltre = sconto 15%





# VOLTOHMYSTS

La serie dei « **VOLTOHMYST** », cominciata negli anni '40, ha nel modello **WV-98CX** il suo esemplare più diffuso.

Questo strumento ha una scala molto ampia, con specchio, ed è eccezionalmente robusto sia elettricamente che meccanicamente.

**PRECISIONE**

Tensione continua ed alternata:  $\pm 3\%$  del fondo scala  
 Risposta di frequenza:  $\pm 1$  dB da 30 Hz a 3 MHz

**CAMPI DI MISURA**

Tensione continua: 0-0,5-1,5-5-15-50-150-500-1500 V  
 Tensione alternata: 0-1,5-5-15-50-150-500-1500 V  
 Resistenze valori centro scala: 10-100-1000 Ohm, 10-100-1000 Kohm 10 Mohm

**IMPEDENZA D'INGRESSO**

Tensione continua: 11 Mohm su tutte le scale portate: 1,5-5-50-150 V 0,83 Mohm con 70 pF  
 Tensione alternata: 500 V 1,3 Mohm con 60 pF  
 1500 V 1,5 Mohm con 60 pF

mod. **WV-98CX** . . . . . **L. 79.500**



I **Volt-ohmysts** mod. **WV-500A** e mod. **WV-500B** sono strumenti con alimentazione a batteria completamente transistorizzati. Essi hanno le caratteristiche principali dei modelli « Senior Volt-ohmyst ». Il modello **WV-500B** permette anche la misura delle correnti (con collegamento diretto allo strumento indicatore).

**PRECISIONE**

Tensione continua ed alternata:  $\pm 3\%$  del fondo scala  
 Risposta di frequenza:  $\pm 1$  dB da 30 Hz a 3 MHz  
 Corrente continua:  $\pm 3\%$

**CAMPI DI MISURA**

Tensione continua: 0-0,5-1,5-5-15-50-150-500-1500 V  
 Tensione alternata: 0-1,5-5-15-50-150-500-1500 V  
 Resistenza valori centro scala: 10-100-1000 Ohm, 10-100-1000 Kohm 10 Mohm  
 Corrente continua (solo per il mod. WV-500B): 0-0,5-1,5-5-15-50-150-500-1500 mA

**IMPEDENZA D'INGRESSO**

Tensione continua: 11 Mohm su tutte le scale portate: 1,5-5-50-150 V 0,83 Mohm con 70 pF  
 Tensione alternata: 500 V 1,3 Mohm con 60 pF  
 1500 V 1,5 Mohm con 60 pF

mod. **WV-500A** . . . . . **L. 69.500**

mod. **WV-500B** . . . . . **L. 76.500**

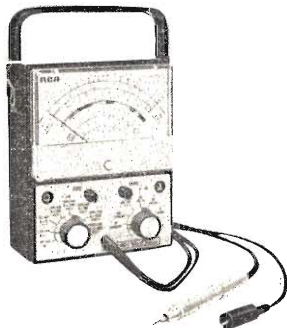

Il **Tester** mod. **WT-501A** da la possibilità di misurare i più importanti parametri dei transistori sia NPN che PNP senza che sia neppure necessario isolare questi dal circuito in cui sono montati. Questo piccolo apparecchio alimentato a batteria può essere usato oltre che in laboratorio anche in produzione, con l'aggiunta di adeguati adattatori (come ad esempio quelli Tektronix).

**CAMPI DI MISURA**

Beta (hFE) 1-1000 Precisione: 5%  
 Corrente di collettore (Ic): 0-1-10-100-1000 mA  
 Perdite collettore base (ICBO): 0-100 microampere  
 Perdite collettore emettitore (ICEO): 0-1 A

mod. **WT-501A** . . . . . **L. 64.500**

*Silverstar, Ltd*

**MILANO** - Via dei Gracchi, 20 (angolo via delle Stelline 2)  
 Tel. 4.696.551 (5 linee)  
**ROMA** - Via Paisiello, 30 - Tel. 855.336 - 869.009  
**TORINO** - Corso Castelfidardo, 21 - Tel. 540.075 - 543.527

**SCONTI PARTICOLARI AI LETTORI**



*Vi presentiamo alcuni prestigiosi*

## RADIOTELEFONI

*Tokai*

*Fieldmaster*

SOMMERKAMP



**TC5005**

11 m - AM - 5 W - 6 canali -  
doppia conversione - filtro  
meccanico - P.A. system -  
Walkie Talkie.



**C806M**

2 m - FM - 10 W - 12 canali -  
car.

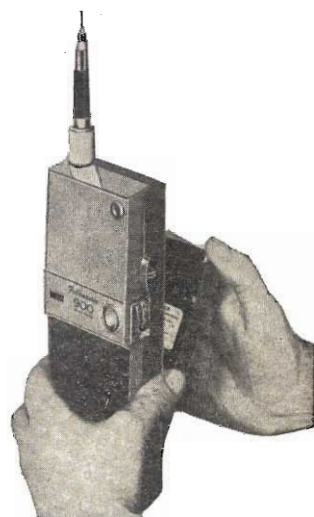

**F900**

11 m - AM - 2 W - 2 canali -  
batteria Nickel Cadmium - con  
caricatore - Walkie Talkie.



**TC510**

11 AM - 1,6 W - 2 canali - con  
chiamata - Walkie Talkie.



**TC5007**

11 m - AM - 5 W - 23 canali -  
doppia conversione - P.A. sy-  
stem - car.



**F60**

11 m - AM - 5 W - 6 canali -  
doppia conversione - S-meter  
- car.

**NOV.EL.** s.r.l. - via Cuneo, 3 - 20149 MILANO - tel. 43.38.17



*Sensazionale !!*

*è il più piccolo dei gioielli*

## TR16



### SPECIFICATIONS

#### Receiver

Sensitivity	1	$\mu$ V
Selectivity	8	Kc
Squelch Range	0,8	$\mu$ V
I.F.	455	Kc

#### Transmitter

Power input	5 W
Modulation Capability	90 %
Output Impedance	50 $\Omega$

Channel	6
Frequency	26,5 - 27,5 Mc
Tolerance	0,005% -20 °C +50 °C
Power Supply	12 VDC

**NOV.EL.** s.r.l. - via Cuneo, 3 - 20149 MILANO - tel. 43.38.17



# FANTINI

## ELETRONICA

Via Fossolo, 38/c/d - 40138 Bologna  
C.C.P. N. 8/2289 - Telef. 34.14.94

**ATTENZIONE!** Informiamo i Sigg. Clienti che attualmente **NON DISPONIAMO DI CATALOGO**: pertanto si prega di consultare questa pagina pubblicitaria che mensilmente viene presentata aggiornata su « cq elettronica ».

### TRANSISTOR DI TIPO INDUSTRIALE NUOVI MARCATI

2N358 = NPN al Ge - 350 mW - 20 V - 400 mA - Beta 60 - 10 MHz (corrisp. ASY75 PHILIPS)	L. 180
2N597 = PNP Ge - 225 mW - 40 V - 500 mA - Beta 70 - 1,5 MHz (corrispondente Philips 2N1925)	L. 150
2N599 = PNP Ge - 550 mW - 32 V - 300 mA - Beta 150 - 2 MHz (corrisp. Philips OC80)	L. 200
2N711 = PNP Ge Mesa - 150 mW - 12 V - 100 mA - 80 Beta - 300 MHz	L. 300
2N1754 = PNP Ge Mesa - 50 mW - 13 V - 50 mA - Beta 200 - 100 MHz	L. 250
2G396 = PNP Ge - 150 mW - 20 V - 200 mA - Beta 150 - 8 MHz	L. 150
65TI = PNP Ge - 150 mW - 30 V - 300 mA - Beta 150 - 20 MHz	L. 200

### TRANSISTOR PHILIPS NUOVI MARCATI

AC125	L. 220
AC126	L. 230
AC128	L. 250
OC71	L. 240
OC170	L. 240
AF150 (AF126)	L. 250

### DIODI PHILIPS NUOVI MARCATI

BY126 (127 V - 0,7 A)	L. 250
BY127 (350 V - 0,7 A)	L. 300
OA5 (100 V - 130 mA)	L. 110
OA95	L. 90
OA179 (OA79)	L. 130
IN91 (OA202) (115 V - 160 mA)	L. 140

### DIODI MINIATURA AL SILICIO tipo BAY71 nuovi

FINALI DI POTENZA (30 W) AD142 ATEs	L. 600
DIODI silicio di potenza (8 A/280 V)	L. 400

### TRANSISTORS DI POTENZA (125 W) 2N3055 nuovi

TRANSISTOR preamplificatore e pilota SGS BC113 NPN al silicio (200 mW - hFE 350) NUOVI	L. 250
--	--------

TRANSISTOR al silicio 2N1711, NUOVI	L. 340
BC108 C ATEs	L. 250

AUTODIODI I.R.C.I. 75 V - 15 A	L. 350
--------------------------------	--------

ALETTE DI FISSAGGIO per diodi di potenza	L. 150
--	--------

ZENER 400 mW da 2,5 a 45 V	L. 300
----------------------------	--------

DIODI DI POTENZA al Ge Mullard GEX541 - 10 A - 55 V con fissaggio a dado	L. 300
--	--------

STRUMENTI A BOBINA MOBILE, tedeschi 500 $\mu$ A f.s. L. 2.400 - 400 $\mu$ A f.s. L. 2.600	
---	--

ANTENNE PER 10-15-20 m (dati tecnici sui n. 1 e 2/70) Direzionale rotativa a 3 elementi ADR3	L. 53.000
Verticale AV1	L. 12.000

PIASTRE RAMATE PER CIRCUITI STAMPATI in vetronite ramata sui due lati, cm 24 x 8,5	L. 350
in bachelite ramata su un solo lato, cm 27 x 7	L. 200

CARICABATTERIE « PETIT » 6-12 V - 4 A ingresso 220 Vca, con strumento amperometrico e termostato di protezione del sovraccarico	L. 11.900
---	-----------

CONNETTORI IN COPPIA a 17 poli, tipo Olivetti	L. 500
---	--------

COMPENSATORI CERAMICI Stettner 7/35 pF	L. 250
--	--------

CONTACOLPI elettromeccanici a 4 cifre 12/24 V	L. 350 cad.
CONTACOLPI elettromeccanici a 5 cifre 24 V	L. 400 cad.
CONTACOLPI elettromeccanici a 5 cifre 12 V	L. 500 cad.

PIASTRA GIRADISCHI 45 giri con motorino c.c. a regolazione centrifuga e elettronica	L. 1.500 cad.
---	---------------

CUFFIE 4000 $\Omega$	L. 2.000 cad.
----------------------	---------------

COMMUTATORI ROTANTI 1 via/11 pos. e 2 vie/5 pos. NUOVI	L. 250 cad.
--	-------------

SALDATORI A STILO PHILIPS per circuiti stampati 220 V 60 W - Posizione di attesa a basso consumo (30 W)	L. 3.200
---	----------

CASSETTE PER FONOVALIGIA VUOTE cm. 30x30x13	L. 400
---	--------

CASSETTE PER FONOVALIGIA contenente 3 Kg. di materiale elettronico assortito	L. 3.000 cad.
--	---------------

FERRITI PIATTE con bobina dim. mm 120 x 18	L. 300 cad.
--	-------------

AURICOLARI 8 ohm per transistor	L. 350
---------------------------------	--------

ELETTROLITICI 100 $\mu$ F / 12 V	L. 60
----------------------------------	-------

CAPSULE MICRO a carbone NUOVE (diam. 36 x 18)	L. 500
---	--------

### CONDENSATORI ELETTROLITICI A VITONE

20+20 - 25 - 50 - 64+64 - 100/160 - 200 V	L. 100 cad.
16 - 16+16 - 32 - 32+32 - 40/250 V	L. 150 cad.
20+20 - 50+50 / 300 V	L. 200 cad.
100+20+10/350 - 400 V	L. 250 cad.

ELETTROLITICI TUBOLARI 1000 $\mu$ /70-80 V	L. 500 cad.
--	-------------

### CONDENSATORI TELEFONICI

Valori: 25 $\mu$ F - 48-60 V; 0,5 $\mu$ F - 650 V; 4x 0,25 $\mu$ F; 1+1/175 V	L. 20 cad.
---	------------

Disponiamo inoltre di molti altri valori e tipi, allo stesso prezzo.

MOTORSTART 200-250 $\mu$ F/125 Vca 125 $\mu$ F/160 Vca	L. 100
--	--------

PACCO 100 resistenze nuove assortite	L. 500
--------------------------------------	--------

PACCO CONTENENTE N. 100 condensatori assortiti, a mica carta, filmine poliesteri, di valori vari	L. 500
--	--------

LAMPADINE A SILURO 220 V al neon	L. 80 cad.
----------------------------------	------------

RELAY DFG in custodia plastica trasparente NUOVI 700 ohm - 1 contatto - 4 A	L. 500 cad.
---	-------------

RELAY ermetici 24 V 2 scambi - 350 $\Omega$	L. 600
---	--------

RELAY 9 V / 1 scambio	L. 700
-----------------------	--------

### POTENZIOMETRI

A filo Lesa 250 ohm/2 W	L. 400 cad.
Miniatura 500 ohm con int.	L. 200 cad.
2,5 k $\Omega$ /B - 0,5 M $\Omega$ /B - 1 M $\Omega$ /A	L. 150 cad.
10+10 M $\Omega$ /B - 1+1 M $\Omega$ /TR+T - 100+100 k $\Omega$ /D+DR	L. 200 cad.
+2 M $\Omega$ /B	L. 200 cad.
3+3 M $\Omega$ /A con int. - 2,5+2,5 M $\Omega$ /A con int. - 3+3 M $\Omega$ /A con int. a strappo	L. 250 cad.

BASETTE con circuito stampato per cercapersone con due trasformatori per push-pull di OC72 o simili	L. 400
---	--------

SERIE DI MEDIE MINIATURA per transistor 3 MF a 455 kHz+ +bobina oscillatrice	L. 600
--	--------

VIBRATORI a 4 piedini 12 V / 3 A	L. 600
----------------------------------	--------

GIRADISCHI 4 velocità 220 V « Radiohm », nuovi, completi di testina piezo stereo	L. 5.000
--	----------

Come sopra con testina normale (a due puntine mono)	L. 4.500
---	----------

Giradischi piccoli a 45 giri, 9 Vcc, NUOVI, completi di testina piezo a due puntine, imballi originali	L. 3.500
--	----------

DIODI al silicio TR22A (0,75 A - 800 V inversa)	L. 250
---	--------

TASTI telegrafici nuovi	cad. L. 1.400
-------------------------	---------------

JACK per auricolari con 1 m. di cavetto	cad. L. 100
---	-------------

SCHEDE per calcolatori IBM	L. 300
----------------------------	--------

Le spese postali sono a totale carico dell'acquirente e vengono da noi applicate sulla base delle vigenti tariffe postali. Null'altro ci è dovuto.



# Signal di ANGELO MONTAGNANI

57100 LIVORNO - Via Mentana, 44 - Tel. 27.218 - Cas. Post. 655 - c/c P.T. 22/8238

**TUTTI GLI APPARATI VENGONO VENDUTI FUNZIONANTI PROVATI E COLLAUDATI**

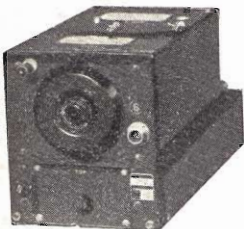

**BC-654** - Versione mod. R26 - ARC5 con medie a 1415 Kc freq. 3-6 Mc. Movimento a sintonia variabile adatto per conversioni e gamm. 3-6 impiega n. 6 valvole metalliche, n. 2 12SK7 - n. 1 12SR7 - n. 1 12A6 - n. 1 12K8-12SF7 ogni apparecchio è fornito di schema elettrico. Viene venduto privo di alimentazione.

L. 10.000  
Per spedizione aggiungere L. 1.000

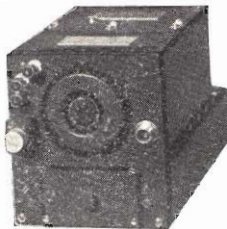

**BC-453** - Versione mod. R-23-ARC5 - Antenna sing. e bilanciata - Freq. 190-550 Kc. Medie 85 Kc. con movimento a sintonia variabile. Adatto per essere usato in doppia conversione. Impiega n. 6 valvole metalliche e n. 2 12SK7 - n. 1 12SR7 - n. 1 12A6 - 1 12K8 - 12SK7. Ogni apparecchio è fornito di schema elettrico. Viene venduto privo di alimentazione.

L. 15.000  
Per spedizione agg. L. 1.000

**BC454** - Versione speciale R-26-ARC-5-Freq. Da 3 Mc a 6 Mc. A sintonia variabile manuale con manopola e demoltiplica. Dispone di sintonia automatica con movimento a motore elettrico rapportato con alimentazione 24 V DC-AC reversibili (avanti-indietro). Viene venduto completo di n. 6 valvole così suddivise: 2 12SK7 - 1 12K8 - 1 12SF7 - 1 12SR7 - 1 12A6, escluso l'alimentazione al prezzo di L. 10.000  
Per spedizione e imballo, aggiungere L. 1.000

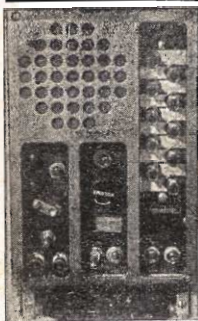

**BC603** - Frequenza da 20 a 28 Mc modulazione di frequenza e ampiezza. Completo di valvole, alimentazione 12 V.  
L. 15.000+2000 i.p.

Alimentazione AC intercambiabile con il Dynamotor.  
L. 6.000+1000 i.p.

A tutti gli acquirenti forniamo n. 2 manuali Tecnici, uno in inglese e uno in italiano.

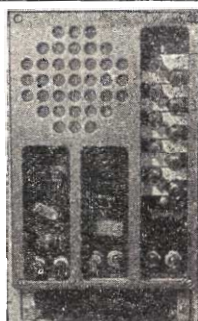

**BC683** - Frequenza da 28 a 39 Mc Modulazione di frequenza e ampiezza. Completo di valvole e alimentazione 12 V.  
L. 15.000+2000 i.p.

Alimentazione AC intercambiabile al Dynamotor  
L. 6000+1000 i.p.

**BC312** - Frequenza da 1500 a 18000 Kc. suddivisa in 6 gamme. Viene venduto completo di valvole e altoparlante nelle seguenti 3 versioni:

- 1) Alimentazione 12 V L. 35.000+5.000 i.p.
- 2) Alimentazione AC L. 40.000+5000 i.p.
- 3) Con media a cristallo L. 50.000+5.000 i.p.



**BC652** - Frequenza da 2 a 3,5 Mc da 3,5 a 6 Mc. Modulazione Amp. Completo di valvole, alimentazione 12 V.  
L. 15000+3500 i.p.

Con solo alimentazione AC universale.  
L. 20000+3500 i.p.

Ogni apparecchio è fornito del suo manuale tecnico in inglese e descrizione in italiano.



Connettore originale americano per alimentazione dei BC603-683 in CC 12-24 V. Dispone di attacco coassiale per uso esterno. Detto connettore costa L. 1.000; se acquistato unitamente ai BC603-683.

Per ordinazioni separate aggiungere al prezzo del connettore L. 800 per imballo e porto.

**ATTENZIONE: NON MANCATE DI ACQUISTARE IL NOSTRO LISTINO ILLUSTRATO. LISTINO AGGIORNATO TUTTO ILLUSTRATO ANNO 1969-1970**

E' un listino **SURPLUS** comprendente RX-TX professionali, radiotelefoni e tante altre apparecchiature e componenti. Dispone anche di descrizione del BC312 con schemi e illustrazioni. Il prezzo di detto Listino è di L. 1.000, spedizione a mezzo stampa raccomandata compresa. Tale importo potrà essere inviato a mezzo vaglia postale, assegno circolare o con versamento sul c/c P.T. 22-8238, oppure anche in francobolli correnti. La somma di L. 1.000 viene resa con l'acquisto di un minimo di L. 10.000 in poi di materiale elencato in detto Listino. Per ottenere detto rimborso basta staccare il lato di chiusura della busta e allegarlo all'ordine.

# unità **PREMONTATE** professionali

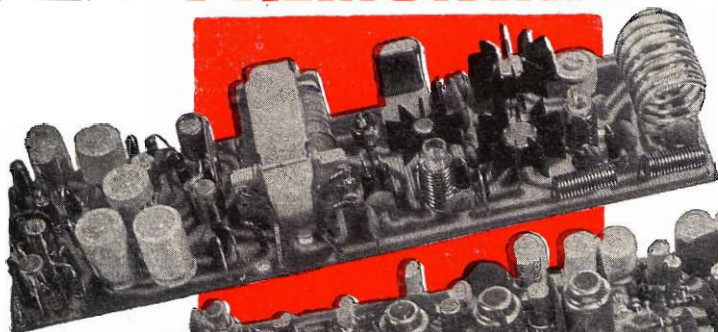

TRC 30

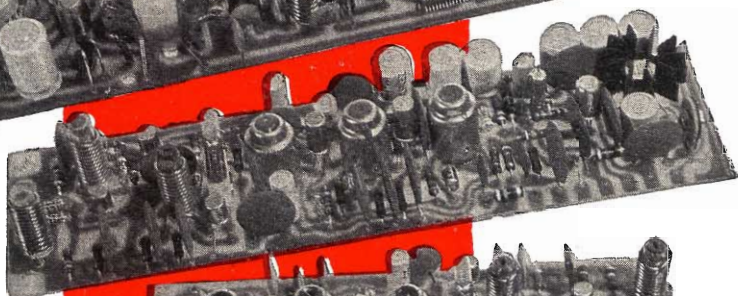

RX 29

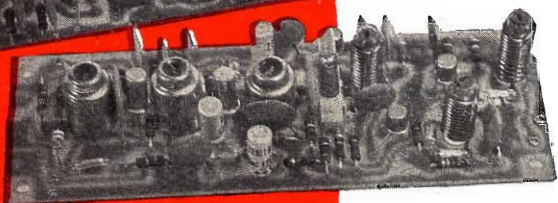

RX 28 P



RM 312

## **TRC30** Trasmettitore a transistori per la gamma dei 10 metri

Potenza di uscita su carico di 52 ohm 1 Watt. Modulazione di collettore di alta qualità con premodulazione dello stadio driver. Profondità di modulazione 100%. Ingresso modulatore: adatto per microfono ad alta impedenza. Oscillatore pilota controllato a quarzo. Gamma di funzionamento 26-30 MHz. Materiali professionali: circuito stampato in fibra di vetro. Dimensioni: mm 157 x 44. Alimentazione: 12 V CC. Adatto per radiotelefoni, radiocomandi, applicazioni sperimentali. **L. 19.500**

## **RX29** Ricevitore a transistori per la gamma del 10 metri, completo di squelch e amplificatore BF a circuito integrato.

1 microvolt per 15 dB di rapporto segnale disturbo. Selettività  $\pm 9$  KHz a 22 dB. Oscillatore di conversione controllato a quarzo. Gamma di funzionamento 26-30 MHz. Circuito silenziatore a soglia regolabile, sensibilità 1 microvolt. Amplificatore BF a circuito integrato al silicio potenza 1 W. Alimentazione 9 V 20 mA. Dimensioni mm 157 x 44. **L. 19.000**

## **RX28P** Ricevitore a transistori per la gamma dei 10 metri.

1 microvolt per 15 dB di rapporto segnale-disturbo. Selettività  $\pm 9$  KHz a 22 dB. Oscillatore di conversione controllato a quarzo. Media frequenza a 455 KHz. Gamma di funzionamento 26-30 MHz. Materiale professionale: circuito stampato in fibra di vetro. Dimensioni: mm. 120 x 42. Alimentazione: 9 V 8 mA. Adatto per radiocomandi, radiotelefoni, applicazioni sperimentali. **L. 11.800**

## **RM312** Ricevitore a transistori, di dimensioni ridotte con stadi di amplificazione BF

Caratteristiche elettriche generali identiche al modello RX-28/P. Dimensioni: mm 49 x 80. Due stadi di amplificazione di tensione dopo la rivelazione per applicazioni con relé vibranti per radiomodelli. Uscita BF adatta per cuffia. Quarzo ad innesto del tipo subminiatura. Adatto per radiotelefoni, radiocomandi, applicazioni sperimentali. **L. 18.000**

SPEDIZIONI OVUNQUE CONTRASSEGNO - Cataloghi a richiesta.

**Clubes**

20137 MILANO

**ELETTRONICA - TELECOMUNICAZIONI**

VIA OLTROCCHI, 6 - TEL. 598.114 - 541.592



**dal 1° giugno 1970  
si sono aperti al pubblico i battenti  
della grande mostra permanente**

# **RADIOSURPLUS ELETTRONICA**

**via Jussi 122 (camping) S. Lazzaro di Savena (Bo)  
tel. 46.20.19 (prov.)**

**Le apparecchiature esposte sono funzionanti  
sul posto e un prototipo di esse è sezionato per  
la diretta osservazione interna.**

**Inoltre un ricco assortimento di strumenti,  
accessori di apparecchiature navali, aeree e terrestri,  
cercametalli dalla sensibilità di 6 m, ecc.  
completano l'esposizione.**

**V I S I T A T E L A**

**Sono al servizio del pubblico:  
vasto autoparcheggio  
ristorante e bar.**

# ELETRONICA ARTIGIANA

**TRANSISTORI - DIODI - RESISTENZE - CONDENSATORI - ALIMENTATORI STABILIZZATI - VENTOLE  
CIRCUITI INTEGRATI - ASPIRATORI - ARTICOLI SURPLUS**

## A1

Un prezioso sacchetto propaganda. Contenente 50 condensatori misti, elettrolitici, wima, poliester. 50 resistenze miste, 1 circuito integrato IBM, 5 trimmer valori assortiti, 5 bobine AF, 5 impedenze, 2 condens. variabili mignon per trans. OM-FM, 1 ad aria Ducati OM-FM, 5 potenziometri misti con e senza interr. 20 ancoraggi, 10 portalampe mignon; il tutto è contenuto in una bellissima valigetta per chitarra elettrica vuota, a sole **L. 2.900**

## A2

**Buona offerta per clienti e simpatizzanti della ELETRONICA ARTIGIANA.**

Sacchetto contenente: n. 5 particolari in circuito stampato di amplificatore per media frequenza circuito televisivo, con sopra da 6 a 8 trans. BF207 - BC207 - BF311, 65 con. ceramica misti miniatura; 50 resist. 1/2 e 1/4 watt. 22 bobine con ferrite mignon in circ. stampato, il tutto a **L. 500**

## B1

**Quarzi per tutti a prezzi mai visti!** Banda cittadina, Mc/s 27.120 - 27.590 - 27.500 - 27.970. Tipi miniatura, nuovi con garanzia. cad. **L. 1.800**

## B2

**Trasmettitore** in FM, 3 trans. modello miny, trasmissione senza antenna mt. 10, con antenna oltre mt. 150 ascolto con una comune radio a FM. Dimensioni mm 55 x 60 x 20. Completa pronta e funzionante **L. 6.900**

## C1

**Capsule microfoniche** a carbone, attacchi a vite o innesto cad. **L. 120**

**Capsule magnetiche** tipo citofono OHM 50 a vite o innesto. cad. **L. 200**

## D1

**Quattro schede** grandi a un prezzo veramente di regalo. Con sopra 70 transistor, 2G605 - 3 OC77 - 1 OC140, n. 255 resistenze micro miste, 30 condens. poliester misti, 10 cond. ceramica, 21 diodi OA91, il tutto a sole **L. 2.000**

## E2

**4 Schede in resina**, con sopra, 12 transistor. 2 G603 - 4 OC170 - 2 ASZ11 - 12 diodi 1G55 - 15 1G25 - 14 OA95 - 8 OA5 - 2 trasform. a olla - 92 resistenze miste - 14 condens. misti, più in omaggio una scheda a 4 trans. circuito FLIP-FLOP, tutto a **L. 2.000**

## F1

**Eccezionale sacchetto** contenente 2 2N441 - 2 OC23 - 2 ASZ11 - 2 OC140 - 5 diodi mignon - 5 elettrol. MF 100-25 V - OA85 - 2 lamp. al neon 55 V, 10 porta lamp. il tutto a sole **L. 2.500**

## F2

**Radiotelefon** TOWER, 5 trans. controllo a quarzo, portata km 5, dimensioni mm 140 x 66 x 26 pronti e funzionanti, alla coppia **L. 9.700**

## K1

**Transistor per usi vari:** ASZ11 - OC44 - OC80 - OC140 - OC141 - OC170 - 2N1306 - SFT354 - 357 - 358 - 363 - 325 - 352 - 353 - 2G396 - AC125 - AC180 - 181 - 184 - 185 - MTJ00144 - BC115 - 207 - 208 - 222 - BF153 - 222. cad. **L. 100**

**Transistor di potenza** per stadi finali e avviatori elettronici ADZ12 - 2N441 - AD149 - 2N174 - SFT266 - OC23 - OC26 - ASZ17 - ASZ18 - 2N511 cad. **L. 550**

**Telai raffreddamento** per detti transistor cad. **L. 300**

**A TUTTI COLORO CHE ACQUISTERANNO PER UN MINIMO DI L. 5.000 DAREMO IN OMAGGIO UN ALIMENTATORE PER RADIO A TRANSISTOR ENTRATA 220 V USCITA 9 V. PIU' RICHIESTE DA L.5.000 PIU' ALIMENTATORI OMAGGIO.**

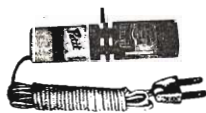

Continua la eccezionale offerta dell'alimentatore per radio a transistor di piccolo formato. Questo alimentatore ha il pregio di potervi rigenerare quasi per intero la vostra batteria, tramite apposito attacco allegato. Entrata 125-160-220 V. Uscita 9 V con diodo zener cad. **L. 950**

Richiedeteci catalogo gratis.

Si accettano contrassegni, vaglia postali e assegni circolari. - Spedizione e imballo a carico del destinatario, L. 500 - per contrassegno aumento L. 150.

Si prega di scrivere l'indirizzo in stampatello, con relativo c.a.p.

**ELETRONICA ARTIGIANA - via Bartolini 52 - tel. 361232/4031691 - 20155 MILANO**

## G1

**Grande scheda** con sopra 23 trans. 2G605 - 1 OC140 - 76 microresist. - 16 cond. misti misure varie a sole **L. 750**

## M2

**10 schede piccole IBM**, con 35 transistor planari e al silicio, 40 diodi e moltissime resistenze **L. 1.000**

**Scheda a circuito flip-flop** doppio, con schema elettrico e dati di collegamento con sopra 4 trans. 10 diodi resist. condenn. una **L. 600**, quattro **L. 2000**

## S1

**Condensatori elettrolitici professionali per usi speciali**

1250 mF - Volt 200	8000 mF - Volt 65
1500 mF - Volt 100	10000 mF - Volt 36
2500 mF - Volt 80	11000 mF - Volt 25
3500 mF - Volt 75	12000 mF - Volt 55
4000 mF - Volt 60	14000 mF - Volt 13
4500 mF - Volt 75	15000 mF - Volt 12
5000 mF - Volt 105	16000 mF - Volt 15
6300 mF - Volt 76	25000 mF - Volt 15
6600 mF - Volt 50	
7000 mF - Volt 15	

cadauno **L. 500**

## T1

**Contasecondi** a 6 cifre, di piccole dimensioni, interamente in metallo, ingombro mm. 55 x 55 x 95 cad. **L. 1.200**

## U2

**Alimentatori stabilizzati autoprotetti**, sia in entrata, che in uscita, regolabili da 0; Circuiti da 6 a 10 trans. con diodi, zener, e diodi controllati, detti modelli sono senza strumenti, entrate a 110-125 volt.

6 V - 4 A	<b>L. 7.500</b>	6 V - 8 A	<b>L. 9.500</b>
12 V - 2 A	<b>L. 9.000</b>	12 V - 4 A	<b>L. 11.000</b>
12 V - 6 A	<b>L. 13.000</b>	12 V - 8 A	<b>L. 15.000</b>
12 V - 12 A	<b>L. 16.000</b>	30 V - 4 A	<b>L. 15.000</b>
30 V - 7 A	<b>L. 17.000</b>		

## Y1

**Antenna telescopica** per piccole trasmissioni e ricevitori portatili a 10 elementi, lunghezza minima mm. 110, massima mm. 650. cad. **L. 350**

## Z1

**Ventola PAPT MOTOREN KG** interamente in metallo studiata per piccoli apparecchi elettronici, e usi vari, resistentissima e di lunga durata, ha una garanzia illimitata e un prezzo veramente economico, ingombro cm 11 x 11 x 5. cad. **L. 3.500**

## W1

**Raddrizzatori Miniatura** a due semionde AEG, 40 V - 2 mA **L. 100**, 15 V - 175 mA **L. 150**, 30 V - 300 mA **L. 170**, 30 V - 450 mA **L. 190**.

## W2

**Piccoli trasformatori** da 10 W, per alimentatori, entrata 125-160-220 V - uscita 12 V, 350 mA cad. **L. 400**

## W3

**Offerta regalo!**  
Trasformatore come sopra, + ponte 30 V, 450 mA, + condensatore elettr. 1500 µF 12 V. Il tutto a sole **L. 700**

**Transistor tipo MJE 340** finale audio, 300 V 500 mA 20 W cad. **L. 200**



*La*

**Ditta T. MAESTRI**

Livorno - Via Fiume, 11/13 - Tel. 38.062

*presenta*



**390A/URR COLLINS MOTOROLA**

**IL PIU' BEL RICEVITORE DEL MONDO:**

a sintonia digitale continua da 0,5 a 32 Mc in 30 gamme.

Viene venduto al prezzo eccezionale di L. 650.000 completo di cofano.

Per radioamatori referenziati può essere concesso il pagamento dilazionato.

**LA NUOVA PRODUZIONE HAMMARLUND**

**HQ 110 AC/VHF** 80-10 + 144 Mc

**HQ 200** copertura generale 540 Kc 30 Mc

**HX 50** trasmettitore 80-10 metri

**HXL 1** amplificatore lineare 2000 W-PP

**RICEVITORI D'OCCASIONE**

**SP600-274/A FRR** copertura continua - 6 gamme da 0,540 Mcs a 54 Mcs  
prezzo **L. 300.000/350.000**

**SX72-274 FRR**

prezzo **L. 350.000**

**HQ 180A**

copertura generale  
ottima condizione

prezzo **L. 300.000**

**HEATHKIT-SB310**

prezzo **L. 200.000**

## Television Sound System

Monolithic Silicon

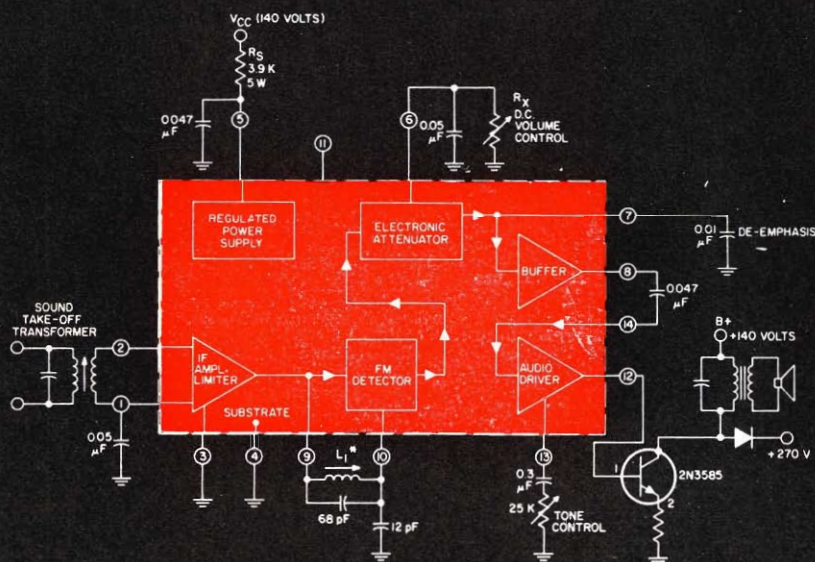

### CA3065

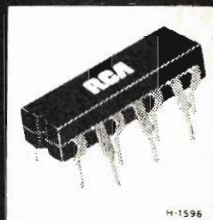

**IF AMPLIFIER-LIMITER,  
FM DETECTOR,  
ELECTRONIC  
ATTENUATOR,  
AUDIO DRIVER**

### For Television Sound-System Applications

#### FEATURES:

- Electronic attenuator - replaces conventional volume control
- Differential peak detector - requires one single tuned coil
- Internal Zener diode regulated supply
- Inherent high stability
- Excellent AM rejection - 50 dB typ. at 4.5 MHz
- Low harmonic distortion
- High sensitivity - 200  $\mu$ V limiting (knee) at 4.5 MHz
- Audio drive capability - 6 mA p-p
- Undistorted audio output voltage - 7 V p-p

# RCA

*Silverstar, Ltd*

MILANO  
ROMA  
TORINO

- Via dei Gracchi, 20 (angolo via delle Stelline 2)  
Tel. 4.696.551 (5 linee)  
- Via Paisiello, 30 - Tel. 855.336 - 869.009  
- Corso Castelfidardo, 21 - Tel. 540.075 - 543.527



# SEMICONDUTTORI NUOVI GARANTITI

DELLE PRIMARIE CASE AMERICANE - ITALIANE - TEDESCHE

TIPO	PREZZO	TIPO	PREZZO	TIPO	PREZZO	TIPO	PREZZO	DIODI RIVELATORI E VARI																																																																																			
A378	350	BC107	200	BFY63	500	SFT238	900	<table border="1" style="width: 100%; border-collapse: collapse;"> <thead> <tr> <th>TIPO</th> <th>PREZZO</th> <th>TIPO</th> <th>PREZZO</th> </tr> </thead> <tbody> <tr> <td>AA113</td><td>150</td> <td>SFD104</td><td>400</td> </tr> <tr> <td>AAZ15</td><td>100</td> <td>SFD106</td><td>100</td> </tr> <tr> <td>BAY83</td><td>100</td> <td>SFD107</td><td>100</td> </tr> <tr> <td>BY151N</td><td>200</td> <td>SFD108</td><td>150</td> </tr> <tr> <td>BY152N</td><td>250</td> <td>SFD112</td><td>200</td> </tr> <tr> <td>OA47</td><td>100</td> <td>SFD182</td><td>200</td> </tr> <tr> <td>OA85</td><td>100</td> <td>SFR50</td><td>200</td> </tr> <tr> <td>OA95</td><td>100</td> <td>1N34</td><td>150</td> </tr> <tr> <td>OA200</td><td>150</td> <td>1N36</td><td>150</td> </tr> <tr> <td>QA202</td><td>150</td> <td>1N54A</td><td>250</td> </tr> <tr> <td>SFD80</td><td>100</td> <td>1N81</td><td>300</td> </tr> <tr> <td>SFD83</td><td>150</td> <td>1N82A</td><td>300</td> </tr> <tr> <td>SFD84</td><td>100</td> <td>1N541541</td><td>200</td> </tr> <tr> <td>SFD86</td><td>150</td> <td>1N542</td><td>250</td> </tr> <tr> <td>SFD88</td><td>150</td> <td colspan="2" rowspan="2">DIODI STABILIZZATORI BZX 400</td> </tr> <tr> <td>SFD89</td><td>150</td> </tr> </tbody> </table>				TIPO	PREZZO	TIPO	PREZZO	AA113	150	SFD104	400	AAZ15	100	SFD106	100	BAY83	100	SFD107	100	BY151N	200	SFD108	150	BY152N	250	SFD112	200	OA47	100	SFD182	200	OA85	100	SFR50	200	OA95	100	1N34	150	OA200	150	1N36	150	QA202	150	1N54A	250	SFD80	100	1N81	300	SFD83	150	1N82A	300	SFD84	100	1N541541	200	SFD86	150	1N542	250	SFD88	150	DIODI STABILIZZATORI BZX 400		SFD89	150														
TIPO	PREZZO	TIPO	PREZZO																																																																																								
AA113	150	SFD104	400																																																																																								
AAZ15	100	SFD106	100																																																																																								
BAY83	100	SFD107	100																																																																																								
BY151N	200	SFD108	150																																																																																								
BY152N	250	SFD112	200																																																																																								
OA47	100	SFD182	200																																																																																								
OA85	100	SFR50	200																																																																																								
OA95	100	1N34	150																																																																																								
OA200	150	1N36	150																																																																																								
QA202	150	1N54A	250																																																																																								
SFD80	100	1N81	300																																																																																								
SFD83	150	1N82A	300																																																																																								
SFD84	100	1N541541	200																																																																																								
SFD86	150	1N542	250																																																																																								
SFD88	150	DIODI STABILIZZATORI BZX 400																																																																																									
SFD89	150																																																																																										
A1778	500	BC108	200	BFY64	500	SFT239	900	<table border="1" style="width: 100%; border-collapse: collapse;"> <thead> <tr> <th colspan="4">DIODI DI POTENZA</th> </tr> <tr> <th>Tipo</th> <th>VL</th> <th>caratter. A</th> <th>Prezzo</th> </tr> </thead> <tbody> <tr> <td>OA31</td><td>90</td><td>4</td><td>L. 800</td> </tr> <tr> <td>4AF50</td><td>50</td><td>25</td><td>L. 700</td> </tr> <tr> <td>6F5</td><td>50</td><td>6</td><td>L. 500</td> </tr> <tr> <td>6F20</td><td>200</td><td>6</td><td>L. 600</td> </tr> <tr> <td>6F30</td><td>300</td><td>6</td><td>L. 650</td> </tr> <tr> <td>15RC5</td><td>50</td><td>6</td><td>L. 400</td> </tr> <tr> <td>20RC5</td><td>60</td><td>5</td><td>L. 450</td> </tr> <tr> <td>25RC5</td><td>70</td><td>6</td><td>L. 500</td> </tr> <tr> <td>25T05</td><td>75</td><td>25</td><td>L. 700</td> </tr> <tr> <td>75E15</td><td>150</td><td>75</td><td>L. 1.500</td> </tr> <tr> <td>1N2107</td><td>75</td><td>25</td><td>L. 650</td> </tr> <tr> <td>1N2155</td><td>100</td><td>30</td><td>L. 900</td> </tr> <tr> <td>1N2173</td><td>100</td><td>50</td><td>L. 1.000</td> </tr> <tr> <td>1N2228</td><td>50</td><td>5</td><td>L. 500</td> </tr> <tr> <td>1N2390</td><td>100</td><td>40</td><td>L. 800</td> </tr> <tr> <td>1N2493</td><td>200</td><td>6</td><td>L. 650</td> </tr> <tr> <td>1N3491</td><td>60</td><td>30</td><td>L. 800</td> </tr> <tr> <td>1N3492</td><td>80</td><td>20</td><td>L. 500</td> </tr> </tbody> </table>				DIODI DI POTENZA				Tipo	VL	caratter. A	Prezzo	OA31	90	4	L. 800	4AF50	50	25	L. 700	6F5	50	6	L. 500	6F20	200	6	L. 600	6F30	300	6	L. 650	15RC5	50	6	L. 400	20RC5	60	5	L. 450	25RC5	70	6	L. 500	25T05	75	25	L. 700	75E15	150	75	L. 1.500	1N2107	75	25	L. 650	1N2155	100	30	L. 900	1N2173	100	50	L. 1.000	1N2228	50	5	L. 500	1N2390	100	40	L. 800	1N2493	200	6	L. 650	1N3491	60	30	L. 800	1N3492	80	20	L. 500
DIODI DI POTENZA																																																																																											
Tipo	VL	caratter. A	Prezzo																																																																																								
OA31	90	4	L. 800																																																																																								
4AF50	50	25	L. 700																																																																																								
6F5	50	6	L. 500																																																																																								
6F20	200	6	L. 600																																																																																								
6F30	300	6	L. 650																																																																																								
15RC5	50	6	L. 400																																																																																								
20RC5	60	5	L. 450																																																																																								
25RC5	70	6	L. 500																																																																																								
25T05	75	25	L. 700																																																																																								
75E15	150	75	L. 1.500																																																																																								
1N2107	75	25	L. 650																																																																																								
1N2155	100	30	L. 900																																																																																								
1N2173	100	50	L. 1.000																																																																																								
1N2228	50	5	L. 500																																																																																								
1N2390	100	40	L. 800																																																																																								
1N2493	200	6	L. 650																																																																																								
1N3491	60	30	L. 800																																																																																								
1N3492	80	20	L. 500																																																																																								
AC107	250	BC109	200	BFY72	500	SFT240	900	<table border="1" style="width: 100%; border-collapse: collapse;"> <thead> <tr> <th colspan="4">DIODI ZENER</th> </tr> <tr> <td>da 200 MW</td> <td>da 3,3 V</td> <td>a 5,1 V</td> <td>L. 300</td> </tr> <tr> <td>da 400 MW</td> <td>da 5,6 V</td> <td>a 24 V</td> <td>L. 350</td> </tr> <tr> <td>da 1 W</td> <td>da 3,3 V</td> <td>a 24 V</td> <td>L. 600</td> </tr> <tr> <td>da 4 W</td> <td>da 3,3 V</td> <td>a 15,6 V</td> <td>L. 1.200</td> </tr> <tr> <td>da 10 W</td> <td>da 3 V</td> <td>a 160 V</td> <td>L. 2.400</td> </tr> </thead></table>				DIODI ZENER				da 200 MW	da 3,3 V	a 5,1 V	L. 300	da 400 MW	da 5,6 V	a 24 V	L. 350	da 1 W	da 3,3 V	a 24 V	L. 600	da 4 W	da 3,3 V	a 15,6 V	L. 1.200	da 10 W	da 3 V	a 160 V	L. 2.400																																																								
DIODI ZENER																																																																																											
da 200 MW	da 3,3 V	a 5,1 V	L. 300																																																																																								
da 400 MW	da 5,6 V	a 24 V	L. 350																																																																																								
da 1 W	da 3,3 V	a 24 V	L. 600																																																																																								
da 4 W	da 3,3 V	a 15,6 V	L. 1.200																																																																																								
da 10 W	da 3 V	a 160 V	L. 2.400																																																																																								

AC125	250	BC113	300	BFY76	400	SFT264	900		INTEGRATORI PER BASSA FREQUENZA E MEDIA FREQUENZA					--	---	---	----------		TAA 300	.	.	L. 2.200		TAA 310	.	.	L. 1.500		TAA 320	.	.	L. 850		TAA 350	.	.	L. 1.600		TAA 450	.	.	L. 1.500																																																																																																																																																																																																																																																																																																																																																																																																																																																																																																																																																																																																																										
AC126	250	BC115	300	BFY77	400	SFT265	900					---------	-------		2N1131	400		2N1613	350		2N1711	350		2N2235	1.500		2N2645	300		2N2904	500		2N2904A	500		2N2947	1.500		2N2948	1.500		2N3013	300		2N3055	1.200		2N3108	300		2N3110	300		2N3772	1.500		2N8907	300		2N8919	300																																																																																																																																																																																																																																																																																																																																																																																																																																																																																																																																																																																																							
AC127	250	BC118	300	BFY78	400	SFT266	900					---------	-------		2N397	300		P346A	300		SFT213	1.000		SFT213Y	1.000		SFT214	1.000		SFT214Y	1.000																																																																																																																																																																																																																																																																																																																																																																																																																																																																																																																																																																																																																																					
AC128	250	BC119	300	BFY79	400	ST57	400					---------	-----		U2848	300		V410A	300		V435A	300		V475	300		ZA398	300		1W3544	300		1W8723	300		1W8916	300		1W8928	300		1W9200	300		1W9288	300		1W9762	300		1W9823	300		1W9972	300		1W10608	300		1W10976	300		1W11524	300		2N174	800		2N174A	800		2N277	800		2N278	800		2N441	800		2N442	800		2N443	800		2N706	350		2N707	350		2N708	300		2N718	300		2N730	300		2N752	300		2N914	300		2N915	300		2N916	300		2N918	300		2N930	300																																																																																																																																																																																																																																																																																																																																																																																																																																																																																																																																														
AC132	250	BC136	300	BFX18	350	ST58	400					-------	-----		2N931	300		2N932	300		2N933	300		2N934	300		2N935	300		2N936	300		2N937	300		2N938	300		2N939	300		2N940	300		2N941	300		2N942	300		2N943	300		2N944	300		2N945	300		2N946	300		2N947	300		2N948	300		2N949	300		2N950	300		2N951	300		2N952	300		2N953	300		2N954	300		2N955	300		2N956	300		2N957	300		2N958	300		2N959	300		2N960	300		2N961	300		2N962	300		2N963	300		2N964	300		2N965	300		2N966	300		2N967	300		2N968	300		2N969	300		2N970	300		2N971	300		2N972	300		2N973	300		2N974	300		2N975	300		2N976	300		2N977	300		2N978	300		2N979	300		2N980	300		2N981	300		2N982	300		2N983	300		2N984	300		2N985	300		2N986	300		2N987	300		2N988	300		2N989	300		2N990	300		2N991	300		2N992	300		2N993	300		2N994	300		2N995	300		2N996	300		2N997	300		2N998	300		2N999	300																																																																																																																																																																																																																																																																																																																																																																																																																																								
AC141	250	BC138	500	BFX31	400	ST59	400					--------	-----		2N999	300		2N1000	300		2N1001	300		2N1002	300		2N1003	300		2N1004	300		2N1005	300		2N1006	300		2N1007	300		2N1008	300		2N1009	300		2N1010	300		2N1011	300		2N1012	300		2N1013	300		2N1014	300		2N1015	300		2N1016	300		2N1017	300		2N1018	300		2N1019	300		2N1020	300		2N1021	300		2N1022	300		2N1023	300		2N1024	300		2N1025	300		2N1026	300		2N1027	300		2N1028	300		2N1029	300		2N1030	300		2N1031	300		2N1032	300		2N1033	300		2N1034	300		2N1035	300		2N1036	300		2N1037	300		2N1038	300		2N1039	300		2N1040	300		2N1041	300		2N1042	300		2N1043	300		2N1044	300		2N1045	300		2N1046	300		2N1047	300		2N1048	300		2N1049	300		2N1050	300		2N1051	300		2N1052	300		2N1053	300		2N1054	300		2N1055	300		2N1056	300		2N1057	300		2N1058	300		2N1059	300		2N1060	300		2N1061	300		2N1062	300		2N1063	300		2N1064	300		2N1065	300		2N1066	300		2N1067	300		2N1068	300		2N1069	300		2N1070	300		2N1071	300		2N1072	300		2N1073	300		2N1074	300		2N1075	300		2N1076	300		2N1077	300		2N1078	300		2N1079	300		2N1080	300		2N1081	300		2N1082	300		2N1083	300		2N1084	300		2N1085	300		2N1086	300		2N1087	300		2N1088	300		2N1089	300		2N1090	300		2N1091	300		2N1092	300		2N1093	300		2N1094	300		2N1095	300		2N1096	300		2N1097	300		2N1098	300		2N1099	300		2N1100	300		2N1101	300		2N1102	300		2N1103	300		2N1104	300		2N1105	300		2N1106	300		2N1107	300		2N1108	300		2N1109	300		2N1110	300		2N1111	300		2N1112	300		2N1113	300		2N1114	300		2N1115	300		2N1116	300		2N1117	300		2N1118	300		2N1119	300		2N1120	300		2N1121	300		2N1122	300		2N1123	300		2N1124	300		2N1125	300		2N1126	300		2N1127	300		2N1128	300		2N1129	300		2N1130	300		2N1131	300		2N1132	300		2N1133	300		2N1134	300		2N1135	300		2N1136	300		2N1137	300		2N1138	300		2N1139	300		2N1140	300		2N1141	300		2N1142	300		2N1143	300		2N1144	300		2N1145	300		2N1146	300		2N1147	300		2N1148	300		2N1149	300		2N1150	300		2N1151	300		2N1152	300		2N1153	300		2N1154	300		2N1155	300		2N1156	300		2N1157	300		2N1158	300		2N1159	300		2N1160	300		2N1161	300		2N1162	300		2N1163	300		2N1164	300		2N1165	300		2N1166	300		2N1167	300		2N1168	300		2N1169	300		2N1170	300		2N1171	300		2N1172	300		2N1173	300		2N1174	300		2N1175	300		2N1176	300		2N1177	300		2N1178	300		2N1179	300		2N1180	300		2N1181	300		2N1182	300		2N1183	300		2N1184	300		2N1185	300		2N1186	300		2N1187	300		2N1188	300		2N1189	300		2N1190	300		2N1191	300		2N1192	300		2N1193	300		2N1194	300		2N1195	300		2N1196	300		2N1197	300		2N1198	300		2N1199	300		2N1200	300		2N1201	300		2N1202	300		2N1203	300		2N1204	300		2N1205	300		2N1206	300		2N1207	3				

# Ditta T. MAESTRI

Livorno - Via Fiume, 11/13 - Tel. 38.602

## VENDITA PROPAGANDA

### FREQUENZIMETRI

OSCILLATORE Pilota da 10 a 500 Mc - RHODE e SCHWARZ  
BC-221-M da 20 Kc a 20 Mc  
BC-221-AE da 20 Kc a 20 Mc  
TS-GERTS da 20 Mc a 1000 Mc  
BECKMAN-FR-67 da 10 Cps a 1000 Kc digitale  
AN-URM81-FR6 da 100 Cps a 500 Mc

### GENERATORI AF

TS-155-CUP da 2.000 a 3.400 Mc  
TS-147-AP da 8.000 a 10.000 Mc  
TS-413-B da 75 Ks a 40 Mc

### GENERATORI BF

TO-190-MAXON da 10 Cps a 500 Ks

### ONDAMETRI

TS-488-A da 8000 Mc a 10000 Mc

### PROVATRANSISTOR

Mod. MLTT della MICROLAMDA

### RADIORICEVITORI E TRASMETTITORI DISPONIBILI

#### RICEVITORI

R390 A/URR - COLLINS - MOTOROLA  
SP-600JX-274/A FRR  
SP-600JX-274/C FRR  
SX-72-274/A FRR - della HALLICRAFTER  
Mod. 15460  
HQ 110AC/VHF - della HAMMARLUND  
HQ 200 - della HAMMARLUND

#### TRASMETTITORI

BC 610 E ed I  
HX 50 - HAMMARLUND  
RHODE & SCHWARZ 1030  
AMPLIFICATORE LINEARE HXK1

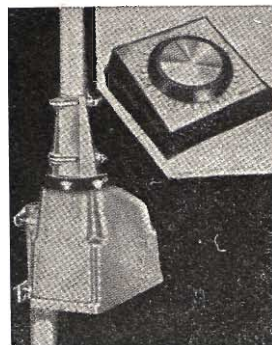

### ROTATORI D'ANTENNA

Mod. CROWN M-9512 della Channel Master

### RIVELATORI DI RADIOATTIVITA'

Mod. CH-720 della CHATHAM ELECTRONICS  
Mod. PAC-3-GN della EBERLINE  
Mod. IN-113-PDR della NUCLEAR ELECTRONICS  
Mod. DG-2 della RAYSCOPE

### STRUMENTI VARI

MILLIVOLMETRO Elettronico in AC da 0,005 V a 500 V costruito dalla BALLANTINE  
VOLMETRO Elettrico RCA - mod. Junior - Volt-ohm-  
DECIBEL METER - ME-22-A-PCM

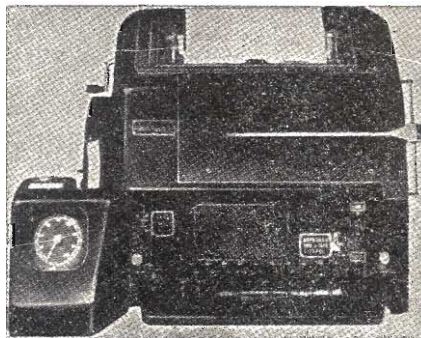

### TELESCRIVENTI E LORO ACCESSORI DISPONIBILI

TG7B - mod. 15 - TELETYPE  
TTSS - mod. 15A - TELETYPE  
TT7 - mod. 19 - TELETYPE  
TT290 - mod. 28 - TELETYPE  
SCHAUB - LORENZ - mod. 15  
TT26 - Ripetitore lettere di banda.  
TT56FG - Perforatore  
MOD. 14 - Perforatore

**DISPONIAMO INOLTRE DI** Alimentatore per tutti i modelli di telescriventi  
Rulli di carta originali U.S.A., in casse da 12 pezzi;  
Rulli di banda per perforatori.  
Motori a spazzole e a induzione per telescrivente.

Informazioni a richiesta, affrancare risposta, scrivere chiaro in stampatello.



**MADE BY PMM**

**casella postale 234 - 18100 IMPERIA**

**RT2G.** Ricetrasmittitore 144 Mc solid-state. Sezione ricevente: 9 transistors, 2 conversioni, alta selettività, sensibilità migliore di un microV., controlli di volume e sensibilità, S-meter a decremento, indicazione di livello pile. SINTONIA ELETTRONICA monocanale, BFIW. Sezione trasmittente: 8 transistors 2WRF, micro PTT piezo, antenna in bocchettone coassiale posteriore 50/100 ohms, indicatore RF e modulazione: due o più canali quarzati.  
Alimentazione interna-esterna 12 V 0.5 A max  
Dimensioni fisiche: 21-16-6 cm.  
Pronto all'uso

**L. 74.000**

**L. 84.000**

**L. 90.000**

**RT2G/S** versione da 4 Watt (solo alimentazione esterna)

**RT2G** per ALTRE FREQUENZE NON OM

**RT2Z** Ricetrasmittitore 144 Mc solid-state (23 semiconduttori). Sezione ricevente: 9 transistors, 2 conversioni, alta selettività e stabilità, sensibilità migliore di un microV., controlli di volume e di sensibilità, S-meter tarato in db, ad incremento positivo; calibratore quarzato della scala, BFIW, SINTONIA ELETTRONICA 144-146 Mc a due canali commutabili, presintonizzabili a piacere di volta in volta sulla gamma dei due metri. Un moderno accorgimento che, come ampiamente descritto per l'RX 144A/TE, consente l'ascolto immediato di due stazioni coerenti a frequenze diverse con una semplice commutazione, evitando noiose e spesso difficoltose risintonizzazioni dei segnali, prescelti. Sezione trasmittente: da 9 a 15 W, "optional", effettivamente dissipati nel dimento dello stadio finale RF 60%, micro PTT, antenna in bocchettone UHF posteriore — impedenza ammissibile 50/100 ohms. Controllo strumentale dell'RF in uscita e modulazione; due canali quarzati commutabili (72 Mc).

Alimentazione esterna: 12 V 2 A max. Dimensioni fisiche: 21 - 22 - 6 cm.  
Pannello frontale (da sinistra verso destra): Altoparlante, controllo volume, pulsante calibrazione scala - isoonda canale, sintonia principale, sensibilità, commutatore canali quarzati TX, sintonia B (canale due), commutatore canale elettronico A-B, RF/S-meter, presa micro PTT piezo.

Prezzo: versione da 15 W

Prezzo: versione da 9 W

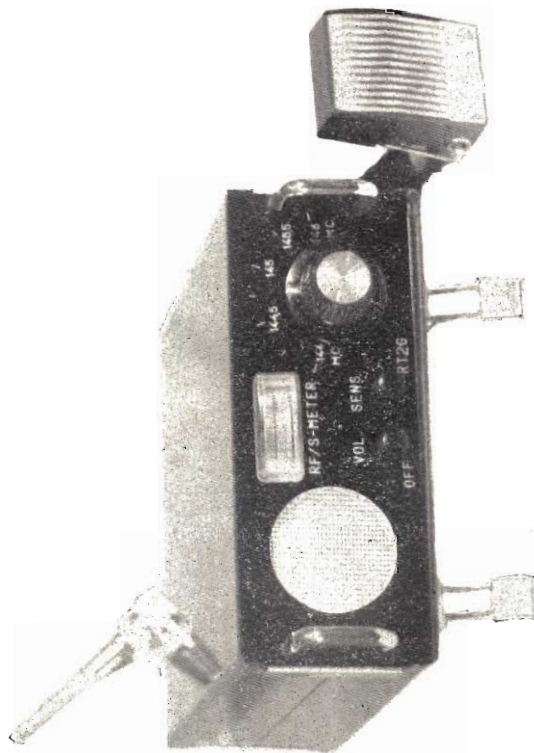

LISTINI L. 100 in francobolli - Spedizioni controassegno - P.T. urgente L. 1.700.

altri punti di vendita: GENOVA Di Salvatore & Colombini - p.za Brignole 10r.  
MILANO Elettronica Artigiana - via Bartolini, 52



**SIRTEL**

nuova ragione sociale

**SOCIETA' INTERNAZIONALE RADIOTELEFONICA**

Sede: CAMPIONE D'ITALIA  
Via Matteo, 3 - Indirizzo postale: CH 6901 LUGANO - c.p. 581  
Tel. 86.531

**presenta**

**Tokai**

Marchio registrato

**IL MIGLIOR TRANSCEIVER PER STAZIONI FISSE -  
MOBILI - CLUB NAUTICI - MARINA DA DIPORTO -  
CIRCOLI RICREATIVI - ASSOCIAZIONI SPORTIVE.**

**PW523S**



**23 CANALI**

**RADIO FREQUENZA:**  
**AUDIO**  
**ALTOPARLANTE**  
**CHIAMATA:**  
**SENSIBILITA':**  
**SELETTIVITA':**

(compreso 11.A)  
da 26.900 a 30.000 KHz  
5 Watt  
3 Watt  
incorporato  
acustica  
0,4 Microvolt  
6 dB a + 0 — 3 KHz  
60 dB a + 0 — 10 KHz (separazio-  
ne fra i canali) - Filtro in MF.



Centro Nazionale Assistenza Tecnica:  
11RO cav. Luciano ZERBINI - 41100 MODENA - Tel. 43240

nuova ragione sociale



**Tokai**

in esclusiva vendita presso  
la sua Sede, filiali  
e rivenditori autorizzati.

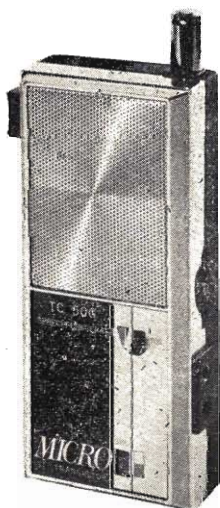

**TC.50 G.**

1 canale  
100 mW  
Chiamata acustica  
Indic. batterie

**TC.1603 S.**

3 canali  
1,6 Watt  
Chiamata acustica  
Indic. batterie



**PW.200 S.**

2 canali  
2 Watt  
Mobile  
Indic. batterie



**TC.306 S.**

6 canali  
3 Watt  
Chiamata acustica  
Indic. batterie  
S-meter e Pw. - P.A.

**TC. 506 S.**

6 canali  
5 Watt  
Chiamata acustica  
Indic. batterie  
S-meter e Pw. - P.A.



Gli apparecchi presentati rispecchiano la nuova  
produzione TOKAI® per l'Italia e l'Europa.  
Diffidiamo da incauti acquisti.  
Prospetti tecnici gratuiti a richiesta.  
Affrancare le Vs. gentili richieste con Lit. 90.



**fabbricazione apparecchiature citofoniche telefoniche**

20139 MILANO - v.le E. Martini, 9 - tel. 530.967

**QUOTAZIONI NETTE**

**SEMICONDUTTORI: PHILIPS - SIEMENS - TELEFUNKEN - S G S - ATES - MISTRAL**

TIPO	LIRE	TIPO	LIRE	TIPO	LIRE	TIPO	LIRE	TIPO	LIRE
AA113	80	AD143	540	BA100	170	BC211	350	BY126	250
AA117	80	AD145	550	BA102	200	BC267	250	BY127	250
AA118	80	AD149	600	BA114	150	BC268	250	BY133	220
AA119	70	AD150	600	BA145	200	BC269	250	BU100	1.200
AA121	70	AD161	600	BA148	200	BD111	1.000	BU102	1.600
AA144	70	AD162	550	BA173	200	BD112	1.000	BU104	1.600
AC125	230	AD163	1.000	BC107	200	BD113	1.000	BU109	1.700
AC128	240	AD167	1.300	BC108	200	BD115	1.100	OA70	80
AC127	230	AF102	420	BC109	220	BD117	1.100	OA73	80
AC128	230	AF106	350	BC113	200	ED118	1.100	OA79	80
AC132	240	AF109	350	BC118	200	BF152	350	OA81	80
AC138	200	AF114	300	BC119	350	BF156	400	OA85	90
AC141	240	AF115	300	BC120	350	BF167	400	OA90	70
AC142	240	AF116	300	BC126	300	BF173	400	OA91	70
AC151	250	AF117	300	BC129	240	BF177	550	OA95	80
AC152	250	AF118	480	BC130	240	BF178	600	OA200	300
AC153	250	AF121	350	BC131	250	BF179	700	OA202	300
AC153 K	320	AF124	300	BC136	350	BF180	800	OC44	400
AC178 K	400	AF125	300	BC137	330	BF181	820	OC45	400
AC179 K	400	AF126	300	BC139	330	BF184	400	OC70	250
AC180 K	360	AF127	280	BC140	450	BF185	440	OC71	250
AC181 K	370	AF139	400	BC142	400	BF194	340	OC72	250
AC184	250	AF170	250	BC143	450	BF195	350	OC75	200
AC185	300	AF172	250	BC144	450	BF196	400	OC76	400
AC187	400	AF200	350	BC145	450	BF197	400	OC169	250
AC187 K	450	AF201	380	BC157	250	BF198	440	OC170	250
AC188	400	AF202S	400	BC158	270	BF200	400	OC171	250
AC188 K	450	AF239	700	BC173	200	BF207	350	SFT308	200
AC191	200	ASZ18	800	BC177	350	BF223	450	SFT316	220
AC192	200	AU106	1.500	BC178	400	BF233	400	SFT353	200
AC193K	500	AU110	1.500	BC207	240	BF234	400	SFT358	240
AC194K	500	AU111	1.500	BC208	240	BF235	450	TV3	220
AD139	600	AU112	1.500	BC209	250	BY112/2	250		
AD142	500			BC210	350	BY116	200		

**RADDRIZZATORI**

**ELETTROLITICI**

**CIRCUITI INTEGRATI**

**MICRO RELAIS TIPO SIEMENS INTERCAMBIABILI**

	LIRE		LIRE		LIRE		LIRE
B30C	100	25 MF 15 V	60	TAA300	2.200	a due scambi:	
B30C	250	50 MF 15 V	65	TAA310	1.500	416	1.050
B30C	300	100 MF 15 V	75	TAA320	850	417	1.050
B30C	500	200 MF 15 V	120	TAA350	1.600	418	1.050
B30C	700	250 MF 25 V	180	TAA450	1.500	419	1.050
B30C	1.000	300 MF 15 V	180			420	1.050
B30C	1.200	500 MF 12 V	180	<b>POTENZIOMETRI CON</b>		<b>zoccoli per circuiti stampati</b>	
B40C	2.200	1000 MF 15/18 V	300	<b>PERNO LUNGO 4 o 6</b>		<b>a quattro scambi:</b>	
B50C	2.200	2500 MF 15 V	400			416	1.250
B250C	75	<b>AMPLIFICATORI</b>				417	1.250
B250C	100	<b>A BLOCCETTO</b>				418	1.250
B250C	125	<b>PER AUTO 4 W</b>	2.500			419	1.250
B250C	150	<b>AMPLIFICATORINI</b>				420	1.250
B250C	250			4700 ohm	140	<b>zoccoli per circuiti stampati</b>	
B250C	600	1.2 W 9 V	1.300	10000 ohm	140	<b>molle per i due tipi</b>	
B250C	900	1,8 W 9 V	1.550	47000 ohm	140		
		4 W 14/16/18 V	3.000	100.000 ohm	140		
		12 W 18/24 V	9.000	470.000 ohm	140		

**ATTENZIONE:**

Al fine di evitare disguidi nell'evasione degli ordini, si prega di scrivere (in stampatello) nome ed indirizzo del Committente, città e C.A.P., in calce all'ordine.

Non si accettano ordinazioni inferiori a Lit. 4.000, escluse le spese di spedizione.

**CONDIZIONI DI PAGAMENTO:**

a) invio anticipato a mezzo assegno circolare o vaglia postale dell'importo globale dell'ordine, maggiorato delle spese postali (minimo di Lit. 400 per C.S.V. e Lit. 500/600. per pacchi postali).

b) contrassegno, con le spese incluse nell'importo dell'ordine.



**Model CR-3000 6-BAND**  
**STEREO/COMUNICATIONS RECEIVER**

*hallicrafters*



**RICEVITORE AMPLIFICATORE STEREO 15 + 15 W BF SINUSOIDALI**

**Gamme:**

550 - 1600 kHz onde medie  
 180 - 400 kHz onde lunghe  
 2 - 4 MHz onde corte  
 5,9- 10,2 MHz onde corte  
 11,4- 18,2 MHz onde corte  
 88 - 108 MHz modulazione di frequenza

**Altoparlanti:** 8 Ω - Rete 120 V - 50-60 CY

**Stereo:** 30 dB separazione

**Responso:** 30-25000 Hz

**Distorsione:** 3% o meno

**AFC, AGC, MPX:** incorporati

**L. 150.000**

● <b>S120 A</b>	Ricevitore	500 kc, 30 mc ampia scala	L. 55.000
● <b>SX122 A</b>	Ricevitore	doppia conversione 500 kc, 30 mc	L. 345.000
● <b>SX146</b>	Ricevitore	5 gamme complete radioamatori	L. 260.000
● <b>SX133</b>	Ricevitore	500 kc, 30 mc, 1 amplificatrice R.F. 2 amplificazione MF AM, CW, SSB	L. 220.000
● <b>CRX100</b>	Ricevitore	27 50 mc	L. 24.000
● <b>CRX102</b>	Ricevitore	144-174 Mc	L. 24.000
● <b>CRX104</b>	Ricevitore	108-135 Mc	L. 30.000

Molti altri tipi di ricevitori e trasmettitori disponibili.

Alcuni modelli:

S120A, SX122, SX133, ecc. adatti alla ricezione sulla gamma di 27 MC (C.B.)

**Catalogo gratis a richiesta.**

**ANTENNE** riceventi e trasmettenti **MOSLEY**.

**ANTENNE** Banda Cittadina anche **direttive**.

La nostra ditta è in grado di fornire inoltre: Cavi coassiali di vari tipi, Relais e Commutatori coassiali, Connettori, Zoccoli per tubi trasmettenti, Zoccoli in teflon, ogni altro componente speciale.

Fateci richieste particolareggiate. **NON DISPONIAMO DI CATALOGO GENERALE**, data la vastità dei prodotti trattati.

**P.S. SPEDIZIONE MINIMA L. 5.000**

**ESPOSIZIONE e VENDITA**

**apparecchiature e componenti nei nostri uffici di Torino e Milano - VISITATECI!**

Rivenditori autorizzati:

a Roma: **Alta Fedeltà** - corso Italia 34 A  
 a Treviso: **Radiomeneghel** - via IV Novembre 12  
 a Firenze: **F. Paoletti** - via Il Prato 40 R  
 a Milano: **G. Lanzoni** - via Comelico 10  
 a Bologna: **B. Bottoni** - via Bovi Campeggi 3  
 a Torino: **M. Cuzzoni** - corso Francia 91  
 a Roma: **G. B. Elettronica** - via Prenestina 248  
 a Messina: **F.lli Panzera** - via Maddalena 12

Rappresentante per l'Italia:

**DOLEATTO**

**TORINO - via S. Quintino 40**  
**MILANO - viale Tunisia 50**

# con le nuove scatole di montaggio

potrete realizzare il vostro sogno!! Un laboratorio completo alla portata di tutti!!

Pensate al vantaggio di avere a disposizione:

Prova transistor

Signal tracer

Generatore di B. F.

Generatore FM

Generatore Sweep

Millivoltmetro

Capacimetro



ed altri.... numerosi strumenti di qualità superiore ad un costo economico che sarà ricompensato dalla loro insostituibile utilità. Strumenti indispensabili ad ogni vero tecnico!!!

---

**Cambiate idea! Se fino ad oggi avete creduto che fosse irraggiungibile il mondo affascinante delle costruzioni elettroniche moderne e professionali ora, impiegando gli HIGH-KIT potete aspirare a qualunque risultato, e con una spesa alla portata di tutti!**





Tutti i nostri amplificatori vengono montati su circuiti stampati in fibra di vetro e sono corredati di fogli illustrativi.

## AM 2.5

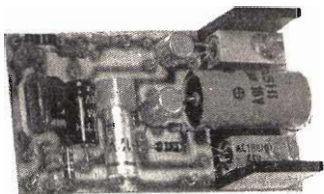

Amplificatore per usi generali, fonovaligie, modulatori, rinforzo per mangianastri ecc.  
**Aliment.:** 7-16 V con riposo e bilanciamento stabilizzati.  
**Potenza usc.:** 0,9/2,5 W efficaci.  
**Imped.:** 3,5-8  $\Omega$   
**Sensib.:** 40 mV, 5 semiconduttori.  
**Risposta freq.:** 90-20.000 Hz a  $-3$  dB.  
**Montato e collaudato**

cad. L. 2.250



## PE 2

Preamplificatore/egualizzatore per i 4 tipi di rivelatori: magnetico RIAA, piezo, radio ad alto livello, radio a basso livello.

**Impiega:** 4 transistori al silicio a basso rumore.  
 Corredato di: controlli dei toni e volume, si adatta meccanicamente ed elettricamente all'AM50SP.

**Sensibilità:** 3 mV per rivelatore magnetico, 30 mV per rivelatore piezoelettrico, 20 mV per rivelatore radio a basso livello, 200 mV per rivelatore radio ad alto livello  
**Escursione dei toni a 1000 Hz:** circa 16 dB di esaltazione ed attenuazione a 20 Hz e 20 KHz.

**Rapporto segnale-disturbo:** 60 dB.

**Distors.:** <0,1%

**Aliment.:** 40-60 V 8 mA.

**Montato e collaudato**

L. 5.500

**Spedizioni ovunque.** Pagamenti a mezzo vaglia postale o tramite nostro conto corrente postale numero 8/14434.

Non si accettano assegni di c.c. bancario.

Per pagamenti anticipati migliorare L. 350 e in contrassegno migliorare di L. 500 per spese postali.

## Concessionari:

**ANTONIO RENZI** 95128 Catania - via Papale, 51  
**HOBBY CENTER** 43169 Parma - via Torelli, 1  
**DI SALVATORE & COLOMBINI** 16122 Genova - p.za Brignole 10/r  
**C.R.T.V. di Alligro** 10128 Torino - c.so Re Umberto, 31  
**SALVATORE OFFO** 09025 Oristano - via Cagliari, 268  
**FERRERO PAOLETTI** 50100 Firenze - via il Prato, 40 r

## AM 15

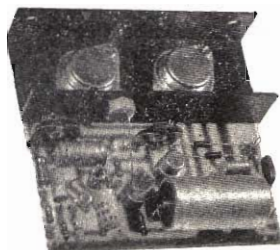

Nuovissimo amplificatore con caratteristiche ottime adatte alle alte fedeltà in medi e grandi locali.

Si adatta elettricamente al nostro preamplificatore PE2 del quale ne esalta le qualità.

**Aliment.:** 25 V.

**Potenza usc.:** 12 W efficaci (24 IHF).

**Imped.:** 3,5-16  $\Omega$ .

**Sensib.:** 300 mV.

**Risposta:** 15-60.000 Kc a  $-3$  B

**Distors.:** 0,7%.

**Protetto:** contro le inversioni di polarità.

**Montato e collaudato:**

L. 8.900

## AM 50

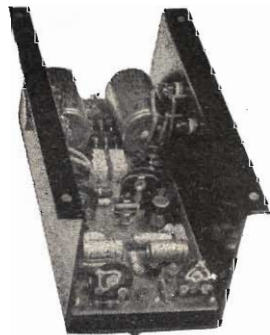

Amplificatore HI-FI dalle caratteristiche pari e superiori ad altri modelli di costo più alto. L'impiego di componenti scelti lo rendono adatto in montaggi cui si richiedono un'alta affidabilità e flessibilità. I circuiti di protezione elettronica contro i sovraccarichi, l'inversione di polarità, la stabilizzazione della corrente di riposo e bilanciamento automatico rendono questo modello unico nel suo genere.

**Aliment.:** 45-55 V. c.c. oppure 35-41 V. c.a. con raddrizzatore e livellamento incorporati.

**Potenza usc.:** 55 W efficaci (110 IHF).

**Distors.:** a 1 Kc e 50 W = 0,3%.

**Sensib.:** regolabile con continuità da 200 a 1000 mV.

**Risposta freq.:** 12-60.000 Hz. a  $-3$  dB.

**Protetto:** contro i corto-circuiti sul carico, tramite un SCS

Si adatta elettricamente e meccanicamente al PE 2.

**Monta:** 16 semiconduttori al silicio.

**Montato e collaudato**

L. 17.000

## Componenti a prezzi netti:

2N3866 (2 W 170 Mc) L. 1.900  
 MEM564C (3N140 autoprotetto) L. 1.400  
 MEM571C (3N128) L. 1.350

AC187/188K la coppia L. 500  
 40809 L. 950  
 1N914 L. 70  
 2N3055 L. 900

# "LA RECUPERI ELETTRONICI,"

SI E' TRASFERITA IN: **via C. BELGIOIOSO, 4 - 20157 MILANO - telefono 35.52.013**

LA NUOVA ORGANIZZAZIONE «LA RECUPERI ELETTRONICI» PRESENTA AI TECNICI ELETTRONICI, STUDENTI DI SCUOLE TECNICHE, RADIO AMATORI, DILETTANTI E PROFESSIONISTI DEL RAMO ELETTRONICO, LA GAMMA DEI PRODOTTI ATTUALMENTE A DISPOSIZIONE, A PREZZI DECISAMENTE CONCORRENZIALI.

ALIMENTATORI STABILIZZATI  
OSCILLOSCOPI  
GENERATORI BASSA ED ALTA FREQUENZA  
GENERATORI SWEEP MARKER  
RADDRIZZATORI DI CORRENTE MEDIA E BASSA POTENZA  
ALIMENTATORI STABILIZZATI I.B.M.  
TESTER ELETTRONICI, MISURATORI DI CAMPO, VOLMETRI, AMPEROMETRI, DECINE DI STUMENTI PER VARIE APPLICAZIONI  
COMPONENTI ELETTRONICI QUALI: TRANSISTORS, DIODI, CONDENSATORI, RESISTENZE, ALTOPARLANTI  
VENTOLE PER RAFFREDDAMENTO O AEREAZIONE PICCOLA, MEDIA, GRANDE POTENZA, ORIGINALI TEDESCHE E AMERICANE

ECCEZIONALE!!!



**L-1 AMPLIFICATORE MEGAVOX**, su circuito stampato, con 2 altoparlanti cm. 7, presa d'ingresso a jack, potenziometro, impiegante 2 transistors MFT 121+2 MFT 152 - dim. 18.5/7/3.5 cm. **L. 2.500**



**PERSONAL MOVIE - Proiettore personale**  
Piccolo apparecchio per la visione di film super 8 mm - alimentazione a batterie, controllo velocità, framing, messa a fuoco, riavvolgimento pelliola, produzione giapponese.

**L. 3.000**

**L-2 ELEGANTISSIME CUSTODIE ISOPHON**, colore grigio chiaro, complete di altoparlante H.F. 4 W. 4,5 OHM e m. 3.70 cavo gomma più spina - dim. 14/24/8 cm. **L. 2.500**

**L-3 VENTOLA HOWARD** con pale protette gabbia metallica, 115 V. 20 W. cm. 11/11/6,5 originale americano **L. 3.000**

**L-4 PICCOLI E BELLISSIMI INTERRUTTORI AUTOMATICI** da quadro, 250 V. 10 A con incorporato deviatore; is. 5000 V. mm. 56/32/20 francesi **L. 400**

**L-5 VALIGIA** in similpelle bicolore di cm. 30/34/40 con incorporato: 1 AMPLIFICATORE 10 W. completo valvole ECC.83 e 2 finali EL.95 in controfase (push pull) alimentazione 220 V. raddrizzatore al selenio B. 250 C. 75 SIEMENS, filtro FACON 50+50 MF Altoparlante frontale cm. 16.5 con trasformatore d'uscita, regolatore volume, presa supplementare B.M. a jack **L. 7.000**

**LC-1 STRIP CONNECTORS** per schede Olivetti a 22 contatti cm. 10,5/0,8 **L. 500**

**LC-2 CONNECTORS** tubolari a vitone completi maschio-femmina a 19 contatti, orig. americano **L. 2.000**

**LM-1 VENTOLA** per raffreddamento ROTRON, originale americana V.105/125 W14 interramento bachelite cm. 12/12/4 - peso gr. 440 **L. 3.000**

**LM-2 MOTORI GENERAL ELECTRIC** americani HP 1/12, 3000 RPM 220 V con dispositivo di protezione termica, supporto elastico **L. 4.500**

**LM-3 MOTORE BODINE** Americano V 115 50 Hz, W 10 con riduttore a 55 RPM, completo basetta e condensatore 1 MF **L. 5.000**

**LM-6 MOTORI MERKLE - KORFF - GEAR - C.220** 50 Hz con riduttore a 60 RPM americani **L. 5.000**

**LM-7 MOTORE ROTRON** orig. Americano 208 V 60 Hz A. O.25, 1700 RPM con pale ventilazione **L. 6.000**

**LS-1/2/3 SCHEDE I.B.M.** comprendenti 6-9-16 gruppi circuiti integrati tip.361451 - 361486 - 361485 il gruppo **L. 100**

**LS-1 PACCO** 10 schede I.B.M. con circa 100 resistenze, 30 diodi, 35 transistors e 30 condensatori **L. 1.000**

**LT-1 TIMER HAYDON** orig. Americ. 120 V 60 Hz 5 W 4 RPM, completo regolatore d'intervento e microswitch deviatore **L. 1.500**

**LV-1 SPLENDIDA VALIGIA** bicolore (come da illustrazione) cm 25/36/45 produzione tedesca AGFA-GEVAERT comprendente:



figura 1

figura 2

1 eccezionale amplificatore a transistor di ideazione modernissima con presa d'ingresso per tensioni di circa 1,2 V impieganti 1 transistor AC125, 1 transistor AC126 e 2 transistor AD 139 in controfase (push pull). Trasformatore di alimentazione a 12 V.ac., 6 VA, 50 Hz completo di raddrizzatori, filtri, regolazione volume, il tutto in custodia di plastica (come da illustrazione n. 2) 1 Altoparlante 4 W con possibilità di estensione ad un 2° supplementare attraverso relativa presa (4 W 4,5 Ω). Gamma di frequenza 50/10000 Hz.

**PREZZO DELLA VALIGIA**

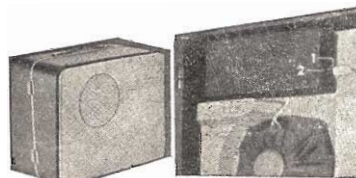
**L. 20.000**

**LV-2 SONECTOR PHON AGFA GEVAERT**

Apparecchio eccezionale di produzione tedesca per la registrazione e riproduzione di piste magnetiche per film di 8 mm.



Dati tecnici: (incisione)

Alimentazione 12 V c.c. transistori: 1 AC150.

2 AC122, 2 TF 78.

Presa d'ingresso per microfono 0,15 mV per microfoni da 200 ohm.

Entrata giradischi per testine ad alta impedenza, 300 mV.

**Riproduzione:**

Gamma di frequenza 60/8000 Hz.

Impedenza di uscita circa 4 kΩ.

Regolatore di volume di riproduzione.

Regolatore di volume di incisione da giradischi con 2 arresti spostabili.

Strumento indicatore di profondità di incisione o riproduzione.

Regolatore d'incisione da microfono con arresto spostabile. Commutatore scorrevole riproduzione: incisione.

Presa per cuffia cristallo

Presa per giradischi.

Presa per microfono

Presa per radio

Questo apparecchio è stato studiato e costruito per essere inserito nella valigia precedentemente descritta con amplificatore.

**PREZZO DEL SONECTOR PHON**

**L. 20.000**

Le rimesse e pagamenti devono essere eseguite a mezzo vaglia postali o assegni circolari. Spedizione e imballo L. 500 a carico del destinatario. Si prega scrivere in stampatello con relativo CAP.



# L. C. S.

APPARECCHIATURE RADIOELETTICHE

Via Vipacco 4 - Telefono (02) 25.79.772 - 20126 MILANO  
(angolo Viale Monza 315 - fermata di Villa S. Giovanni della MM)



## RADIOTELEFONI TOWER ORIGINALI GIAPPONESI A SOLE L. 13.500 ALLA COPPIA

**Caratteristiche tecniche:**

**Circuito:** a 5 transistori

**Frequenza di lavoro:** 27,065 MHz

**Trasmettitore:** controllato a quarzo

**Potenza:** 50 mW

**Portata media:** 5 Km

**Antenna:** telescopica

**Controllo di volume**

**Alimentazione:** 1 batteria da 9 V reperibile ovunque

**Dimensioni:** mm 140 x 66 x 26.

Gli apparecchi vengono venduti in elegante confezione, completi di schemi, istruzioni e batterie.

## TELEVISORE PORTATILE 12"

COMPLETAMENTE A  
TRANSISTORI PLANARI AL SILICIO  
CON COMANDI A SINTONIA CONTINUA

PREZZO NETTO: SOLO L. 79.000

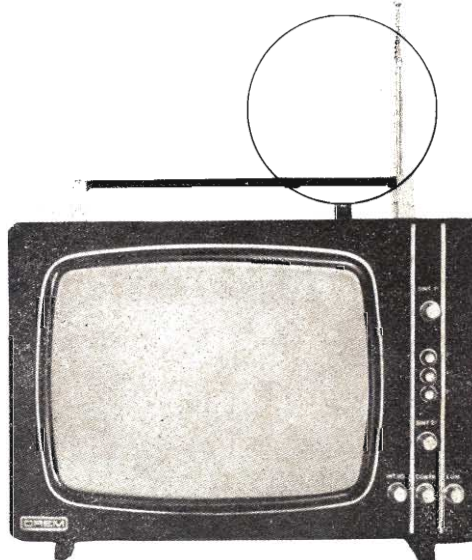

### Caratteristiche tecniche

Cinescopio 12" 90 gradi a visione diretta.  
30 transistori al silicio + 10 diodi  
Altoparlante di potenza  
Alta sensibilità anche in zone marginali.  
Sincronismo verticale e orizzontale stabilizzato.  
Sintonizzatore combinato VHF-UHF a transistori.  
Scelta dei canali a pulsanti.

Sintonia continua sia in VHF che in UHF.  
Controllo automatico di frequenza (CAF) veramente efficiente.  
Alimentazione 220 Vca e 12 Vcc.  
Dimensioni: cm. 18 x 27 x 40.  
Peso: Kg. 7,500.

**IDEALE PER IL CAMPING, IL WEEK-END O COME 2° TELEVISORE DI CASA.**

Nel nostro negozio L.C.S. Hobby di via Vipacco 6 troverete anche una vasta gamma di disegni e di scatole di montaggio per modelli di aerei e navi adatti all'applicazione del radiocomando.

**Spedizioni immediate in tutta Italia.**

**Condizioni generali di vendita:** ad ogni ordine, di qualunque entità esso sia, occorre aggiungere L. 460 per spese di spedizione.

**Pagamento** anticipato a mezzo vaglia postale, versamento sul ns. c/c postale n. 3/21724 oppure 1/3 dell'importo all'ordine e il saldo in contrassegno.

## nuova serie analizzatori portatili

### PERSONAL 20

(sensibilità 20.000 ohm/V)

### PERSONAL 40

(sensibilità 40.000 ohm/V)

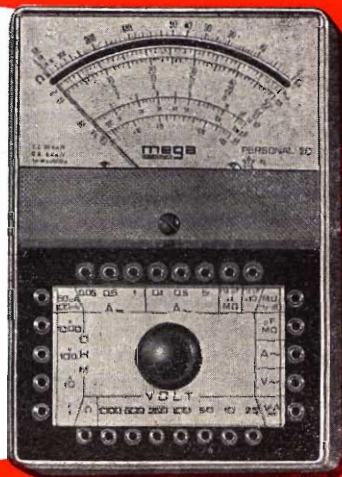

- minimo ingombro
- consistenza di materiali
- prestazioni semplici e razionali
- qualità indiscussa

### DATI TECNICI

#### Analizzatore Personal 20

Sensibilità c.c.: 20.000 ohm/V

Sensibilità c.a.: 5.000 ohm/V (2 diodi al germanio)

Tensioni c.c. 8 portate: 100 mV - 2,5 - 10 - 50 - 100 - 250 - 500 - 1.000 V/fs.

Tensioni c.a. 7 portate: 2,5 - 10 - 50 - 100 - 250 - 500 - 1.000 V/fs. (campo di frequenza da 3 Hz a 5 KHz)

Correnti c.c. 4 portate: 50  $\mu$ A - 50 - 500 mA - 1 A

Correnti c.a. 3 portate: 100 - 500 mA - 5 A

Ohmetro 4 portate: fattore di moltiplicazione x1 - x10 - x100 - x1.000 — valori centro scala: 50 - 500 ohm - 5 - 50 Kohm — letture da 1 ohm a 10 Mohm/fs.

Megaohmetro 1 portata: letture da 100 Kohm a 100 Mohm/fs. (rete 125/220 V)

Capacimetro 2 portate: 50.000 - 500.000 pF/fs. (rete 125/220 V)

Frequenzimetro 2 portate: 50 - 500 Hz/fs. (rete 125/220 V)

Misuratore d'uscita (Output) 6 portate: 10 - 50 - 100 - 250 - 500 - 1.000 V/fs.

Decibel 6 portate: da -10 a +64 dB

Esecuzione: scala a specchio, calotta in resina acrilica trasparente, cassetta in novodur infrangibile, custodia in mopen antiurto. Completo di batteria e puntali.

Dimensioni: mm 130 x 90 x 34

Peso gr. 380

Assenza di commutatori sia rotanti che a leva; indipendenza di ogni circuito.

#### Analizzatore Personal 40

Si differenzia dal Personal 20 per le seguenti caratteristiche:

Sensibilità c.c.: 40.000 ohm/V

Correnti c.c. 4 portate: 25  $\mu$ A - 50 - 500 mA - 1 A



## sommario

<b>indice degli Inserzionisti</b>	588
<b>bollettino conto corrente</b>	589-590
<b>sperimentare (Aloia)</b> introduzione - alimentatori (Siri - Gaudenzi - Albonico)	593
<b>il sanfilista (Vercellino)</b> modifiche all'alta frequenza degli RX (Siri) vignetta di E. Sterckx - lettera di 11-14057 (Borracci) - precisazioni di C.L. Turcato - Sanfilaggine n. 5	598
<b>satellite chiama terra (Medri)</b> caratteristiche del segnale APT - apparecchiature occorrenti per la realizzazione della stazione di ascolto APT - un ottimo convertitore per la ricezione spaziale - notiziario astroradiofilo - nominativi del mese - effemeridi di giugno	602
<b>il circuitiere (Rogianti): Introduzione all'algebra di Boole - 1ª parte (Pedevillano)</b>	607
<b>CQ OM (Rivola): Amplificatore lineare per i 144 MHz (Bartolini)</b>	611
<b>cq-graphics (Fanti): TV-DX, ricezione TV a grande distanza (Dolci)</b>	617
<b>AR 91 CB: ricevitore a doppia conversione per la Citizen Band (Ugliano)</b>	624
<b>surplus (Bianchi)</b> il BC610 (2ª parte)	632
<b>RadioTeLeTYpe (Fanti)</b> risultati finali 1º campionato del mondo RTTY - Callbook dei radioamatori italiani operan- ti in telescrivente (1ª parte)	636
<b>cq-rama</b> novità nel campo della TV a colori presentate dalla G.I. Europe al Salone dei com- ponenti di Parigi - attività dell'ENAIIP	643
<b>alta fedeltà - stereofonia (Tagliavini)</b> problemi di registrazione - equalizzatore - altoparlanti sussidiari - filtro rumble - bass- reflex con due woofers e « linee di suono » - filtri antifruscio - altoparlanti University e Celestion	644
<b>Psichedelizzate la vostra musica (Colombino/Koch)</b>	649
<b>La pagina dei pierini (Romeo)</b> antenna anti-ORM - un giradischi che riceve i programmi della radio...	655
<b>NOTIZIARIO SEMICONDUTTORI (Accenti)</b> panoramica di schemi applicativi suggeriti dalla Signetics e dalla N.S.C.	656
<b>offerte e richieste</b>	662
<b>modulo per inserzioni offerte e richieste</b>	665

EDITORE edizioni CD  
 DIRETTORE RESPONSABILE Giorgio Totti  
 REDAZIONE - AMMINISTRAZIONE  
 ABBONAMENTI - PUBBLICITÀ  
 40121 Bologna, via C. Boldrini, 22 ☎ 27 29 04  
 DISEGNI Riccardo Grassi - Mauro Montanari  
 Le VIGNETTE siglate HNB sono devolte alla penna di  
 Bruno Nascimben  
 Registrazione Tribunale di Bologna n. 3330 del 4-3-68  
 Diritti di riproduzione e traduzione  
 riservati a termine di legge.  
 STAMPA  
 Tipografia Lame 40131 Bologna - via Zanardi, 506  
 Spedizione in abbonamento postale - gruppo III

DISTRIBUZIONE PER L'ITALIA  
 SODIP - 20125 Milano - via Zuretti, 25 - ☎ 68 84 251  
 DISTRIBUZIONE PER L'ESTERO  
 Messagerie Internazionali - via M. Gonzaga, 4  
 20123 Milano - ☎ 872.971 - 872.972  
 ABBONAMENTI: (12 fascicoli)  
 ITALIA L. 4.000 c/c post. 8/29054 edizioni CD Bologna  
 Arretrati L. 400  
 ESTERO L. 4.500  
 Arretrati L. 400  
 Mandat de Poste International  
 Postamweisung für das Ausland  
 payables à / zahlbar an  
 Cambio indirizzo L. 200 in francobolli  
 Pubblicità inferiore al 70%

edizioni CD  
 40121 Bologna  
 via Boldrini, 22  
 Italia

# Ditta SILVANO GIANNONI

Via G. Lami - Telef. 30.636  
56029 Santa Croce Sull'Arno (Pisa)  
Laboratori e Magazzino - Via S. Andrea, 46

## CONDIZIONI DI VENDITA

Rimessa anticipata su nostro c/c P.T. 22/9317 Livorno, oppure con vaglia postale o assegno circolare.

In contrassegno, versare un terzo dell'importo servendosi di uguali mezzi.

**WAVEMETER RCA** - Strumento di alta precisione con battimento a cristallo da 1000 Kc. Monta tre tubi, in stato come nuovo. Manca delle valvole, del cristallo e del filo argentato della bobina finale, dello spessore di mm 1,2 (è facile rimettere al suo posto la quantità del filo essendo tale bobina in porcellana scanellata. Tali scanellature vanno solamente riempite da un estremo all'altro). Per tale motivo tali strumentini si mettono in vendita ad esaurimento al prezzo che vale la sola demoltiplica ossia a L. 3.500 salvo il venduto.

## ARCS

Ricevitore da 100 a 156 MHz, supereterodina FI 12 MHz. Monta 17 tubi (1 x 9001 - 1 x 9002 - 6 x 6AK5 - 3 x 12SG7 - 2 x 12SN7 - 2 x 12AS - 1 x 12H6 - 1 x 12SH7). Ricerca di frequenza elettrica, 8 canali da predisporre con cristalli. Nuovo, completo di schemi e valvole

L. 30.000

## BC 620

Ricetrasmittitore con copertura da 20 a 27,9 MHz, controllato a cristallo; modulazione di frequenza; 13 valvole: 1LN5 (n. 4), 1299 (n. 4), 6LC8, 1294, 1291 (n. 2), 1LH4.

Funzionamento, schema e circuito uguale al BC659 descritto nella Rivista - cq elettronica - 2/69 pagina 118. Completo di valvole, come nuovi.

L. 15.000

**BC603** - Ricevitore di altissima sensibilità, comando manuale per l'ascolto da 20 a 30 MHz. Monta 10 valvole Octal. Completo di valvole e altoparlante senza dinamotor, schema, come nuovo, fino a esaurimento

L. 10.000

**Control Box** (telecomandi) contiene, potenziometri, Jack, ruotismi ad alta precisione meccanica, commutatori ecc., come nuovi

A tre comandi

L. 4.000

A due comandi

L. 3.500

Modulatori funzionanti predisposti per modulare n. 2 807 in Rak, trasformatore incorporato, finali di modulazione 4 6L6 parallelo controfase

L. 45.000

Alimentatore del peso di Kg. 40,600 - 500 V - 500 Ma - 300 V - 300 Ma. Filamenti separati a 6-3 per alimentare tre circuiti separati. Monta n. 4 5Z3, n. 1 80. Completo di valvole, funzionante e schema

L. 20.000

## ARN7

Ricevitore radiobussola, campo di frequenza 100-1450 KHz in 4 gamme, 100/200 - 200/400 - 400/850 - 850/1750 KHz. Circuito supereterodina, media a 243,5 e 142,5 a secondo della gamma inserita. Monta 14 valvole Octal con schema e senza valvole

L. 17.000

## RX-TX 1-10 Watt

Frequenza da 418 a 432 MHz usato negli aerei come misuratore automatico di altezza, sfruttando l'effetto doppler. Può misurare altezze da 0 a 300 e da 0 a 4000 piedi. Monta 14 tubi (3 x 955 - 2 x 12SH7 - 1 x 12SJ7 - 2 x 9004 - 4 x 12SN7 - 1 x 12H6 - 2 x OD3). Come nuovo, con schema elettrico e senza valvole.

L. 10.000

## RX tipo ARCI

Campo di frequenza da 100 a 156 MHz, costruzione compattissima, usato negli aerei U.S.A.. Lo scorrimento della frequenza può essere fissata automaticamente con dieci canali controllati a quarzo. TX, potenza antenna 8 W, finale 832 p.p. RX, supereterodina FI 9,75 MHz. Totale 27 tubi (1 x 6C4 - 17 x 6AK5 - 2 x 832 - 2 x 6J6 - 2 x 12A6 - 2 x 12SL7). Alimentatore incorporato, Dynamotor a 28 V. Come nuovo, completo di valvole e dynamotor.

L. 40.000

**Condensatore variabile da trasmissione pF 50 Is 3000 V**

L. 500

**Condensatore variabile da trasmissione pF 70 Is 3000 V**

L. 500

**Condensatore variabile da trasmissione pF 100 Is 3000 V**

L. 1.000

**Condensatore variabile da trasmissione pF 140 Is 3000 V**

L. 1.000

n. 1 Demoltiplica centesimale di alta precisione

L. 1.000

n. 1 Bobina da trasmissione con filo argentato cm 7

L. 1.000

n. 1 Telefono da campo ottimo completo

L. 5.000

n. 1 Motorino 3/9 V-DC Philips a giri stabilizzati

L. 1.000

n. 1 Confezione di 30 tipi di resistenze diverse potenze da 0,5/12 W

L. 700

n. 1 Confezione di 30 tipi di condensatori con capacità diverse

L. 1.000

n. 3 Potenziometri nuovi diversi marca Lesa

L. 500

n. 2 Elettrolitici nuovi 8+8 350 n

L. 100

n. 5 Trasformatori in permalloide  $\Omega$  500/50

L. 300

n. 4 Diodi lavoro 50 V - 15 A

L. 2.500

n. 10 Diodi lavoro 160 V - 250 Ma

L. 1.500

n. 10 Diodi lavoro 300 V - 500 Ma

L. 2.500

n. 10 Valvole miniatura varie

L. 2.000

n. 10 Transistor vari, nuovi ottimi

L. 700

n. 10 Valvole OCTAL professionali imballate originali U.S.A.

L. 3.000

n. 10 Transistors fine produzione, al germanio nuovi

L. 700

## PER RADIOAMATORI

Type CRV-46151 Aircraft

Radio-receiver

Frequency range: 195 TO 9050 Kc a unit model

ARB - Aircraft - Radio

da 4,5 a 9,05 mcs = 40 metri

da 1,6 a 4,5 mcs = 80 metri

da 560 a 1600 Kc

da 195 a 560 Kc

Completo di valvole, alimentazione e dinamotor

L. 20.000

**TRASMETTITORI** completi di valvole, 150 W, costruzione francese 1956/66 completi di tre strumenti, 6 gamme, da 100 Kc a 22 Mc. Possibilità di lavoro con ricerca continua di frequenza, sia con emissione su frequenza stabilizzata a cristallo.

Vendita sino a esaurimento nello stato in cui si trovano senza schema al prezzo di vero regalo

L. 20.000

L'apparato misura cm 75 x 60 x 27. Il rak è completamente in materiale leggero, spese di porto e imballo

L. 2.000

Vi consigliamo l'acquisto.



## DAL TRANSISTOR AI CIRCUITI INTEGRATI

dell'ing.

Ettore Accenti - edizioni CD.

A CHI SI INDIRIZZA IL TESTO?

*Ai tecnici elettronici, agli studenti di scuole tecniche, ai venditori specializzati di componenti, ai dirigenti, agli amatori delle tecniche elettroniche, a tutti coloro che desiderano aggiornarsi rapidamente nel settore dei componenti allo stato solido senza dover ricorrere a un'enorme quantità diversa di testi o articoli tecnici.*

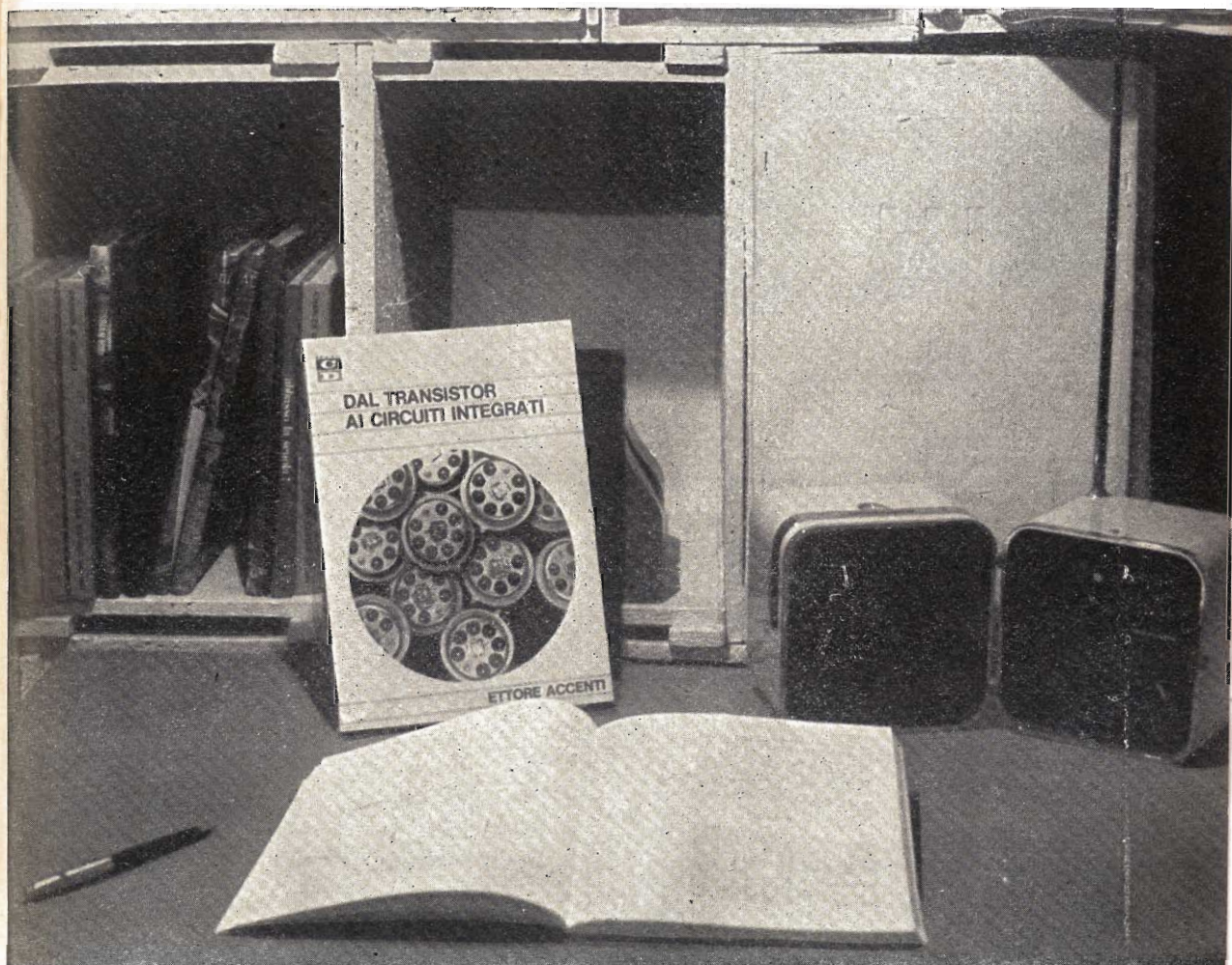

Costo dell'opera lire 3.500, imballo e spedizione compresi.

Pagamento a mezzo: vaglia - Ass. circolare e c.c.p. n. 8/29054.

La consegna dei volumi ha avuto inizio il 20-12-1969 con notevole ritardo sul previsto, a causa dell'intenso periodo di scioperi in tutti i settori.

L'opera è in vendita anche presso le edicole delle stazioni FF.SS. e nelle principali librerie.

# GO - NO - GO

## PROVATRANSISTORI DINAMICO UNIVERSALE

- Prova « In Circuito » e fuori circuito
- Provatransistori bipolari (NPN e PNP)
- Prova FET di qualsiasi tipo (canale N e P)
- Provasezioni di circuiti integrati.

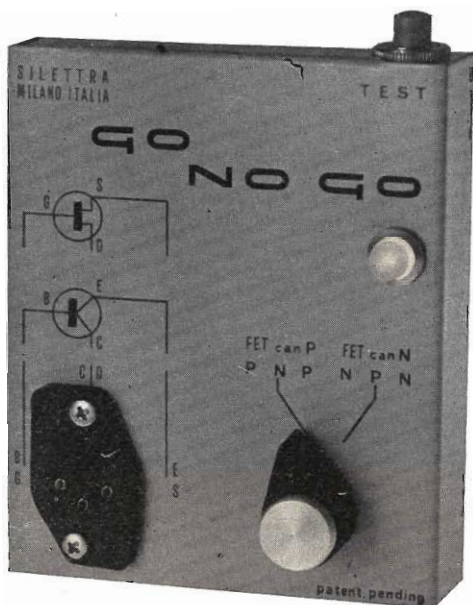

Il « Go-No-Go » è uno strumento di impiego generale e semplicissimo. Se il componente sotto prova è buono, premendo il pulsante « TEST » si accende la lampadina spia; se il componente sotto prova è guasto, premendo il pulsante « TEST » la lampadina spia resta spenta.

Il « Go-No-Go » è realizzato con uno speciale ed esclusivo circuito elettronico brevettato che lo rende atto a provare qualsiasi tipo di transistoro (bipolare o FET) anche se questo è inserito in un circuito. Il « Go-No-Go » è lo strumento ideale per il tecnico riparatore, per il progettista, per i controlli di produzione e per ogni laboratorio elettronico.

Il « Go-No-Go » funziona in modo completamente autonomo con una batteria da 4,5 Volt ed è quindi ideale per un rapido controllo degli acquisti. La sua autonomia è superiore alle 10.000 prove!!! Col « Go-No-Go » non si può sbagliare: il suo circuito agisce automaticamente rilevando istantaneamente il componente difettoso, sia esso un transistoro di alta potenza PNP o un FET di piccola potenza a canale N, o un transistoro d'alta frequenza NPN, o qualsiasi altro transistoro.

Il « Go-No-Go » è corredato di complete e dettagliate istruzioni che Vi insegneranno a collaudare anche un gran numero di Circuiti Integrati.

La realizzazione del « Go-No-Go » è professionale: in metallo con circuito protetto contro gli urti. Viene fornito completo di batteria e speciali spinottini atti a consentirne il collegamento tramite fili con qualsiasi tipo di contatti esterni (coccodrilli, pinze, ecc.). Lo zoccolo sul frontale per l'inserimento dei componenti sotto prova è in grado di accogliere qualsiasi tipo di transistoro a terminali lunghi (involucri TO-3, TO-5 ecc.) e transistori di potenza in involucro TO-3.

Dimensioni: mm 95 x 115 x 27.

**prezzo netto L. 12.500**

Il « GO-NO-GO » è venduto completo di batteria, 3 spinottini e dettagliate istruzioni d'uso al prezzo di L. 12.500, comprensive delle spese di spedizione (aggiungere L. 350 se acquistato contrassegno). Speciali puntali prensili vengono forniti a parte a Lit. 2.500.

**SILETTRA s.r.l.**

via Ludovico Da Viadana n. 9 - 20122 MILANO  
Telefoni 8690616 - 860307

(In vendita anche presso i migliori distributori di prodotti elettronici).

## indice degli inserzionisti di questo numero

nominativo	pagina
ARI (Milano)	631
ARI (Napoli)	665
British Inst.	646
Cassinelli	561
C.B.M.	664
Chinaglia	3 <sup>a</sup> copertina
Doleatto	579
edizioni CD	587
Elettrocontrolli	562
Elettronica Artigiana	570
Elettronica Calò	644
FACT	578
Fantini	566
GBC	580
GBC	4 <sup>a</sup> copertina
General Instrument	607
Giannoni	586
Krundaal-Davoli	672
Ist. BALCO	667
Labes	568
La Recupero Elettronici	582
LCS	583
Maestri	571-574-636
Marcucci	591-668
Mega	584
Microelettronica	668
Miro	663-664-670
Mistral	593
Montagnani	567
Nord Elettronica	573
Nov.El.	564-565-632
Philips	598
PMM	575-667-669
Previdi	623-666
Queck	592
RCA - Silverstar	563-572-643
RCA - Silverstar	2 <sup>a</sup> copertina
RADIOSURPLUS Elettronica	569
SGS	656
SIDAR	671
SILETTRA	588
SIRTEL	576-577-670
TEKO	669
Texas Instruments	602
Vecchietti	581-644
ZETA	671



- USATE QUESTO BOLLETTINO PER:**
- abbonamenti
  - arretrati
  - libro di Accenti
  - raccoglitori

SERVIZIO DEI CONTI CORRENTI POSTALI

6-70 CERTIFICATO DI ALLIBRAMENTO

Versamento di L. \_\_\_\_\_  
(in cifre)

Lire \_\_\_\_\_  
(in lettere)

eseguito da .....

residente in .....

via .....

sul c/c **n. 8/29054** intestato a: **edizioni CD**  
40121 Bologna - Via Boldrini, 22

Addi (') ..... 19.....

Bollo lineare dell'Ufficio accettante

\_\_\_\_\_

N. ....  
del bollettario ch 9

\_\_\_\_\_

Bollo a data

SERVIZIO DEI CONTI CORRENTI POSTALI

BOLLETTINO per un versamento di L. \_\_\_\_\_  
(in cifre)

Lire \_\_\_\_\_  
(in lettere)

eseguito da .....

residente in .....

via .....

sul c/c **n. 8/29054** intestato a: **edizioni CD**  
40121 Bologna - Via Boldrini, 22

Addi (') ..... 19.....

Firma del versante

Bollo lineare dell'Ufficio accettante

\_\_\_\_\_

Tassa di L. ....

Cartellino  
del bollettario  
L'Ufficiale di Posta

\_\_\_\_\_

Bollo a data

SERVIZIO DI C/C POSTALI

RICEVUTA di un versamento  
di L. \* \_\_\_\_\_  
(in cifre)

Lire \_\_\_\_\_  
(in lettere)

eseguito da .....

sul c/c **n. 8/29054** intestato a:  
**edizioni CD**

40121 Bologna - Via Boldrini, 22

Addi (') ..... 19.....

Bollo lineare dell'Ufficio accettante

\_\_\_\_\_

Tassa di L. ....

numerato  
di accettazione  
L'Ufficiale di Posta

\_\_\_\_\_

Bollo a data

(\*) Sbarrare con un tratto di penna gli  
spazi rimasti disponibili prima e dopo  
l'indicazione dell'importo.

(!) La data dev'essere quella del giorno in cui si effettua il versamento

Somma versata:

a) per **ABBONAMENTO**

con inizio dal .....

L. ....

b) per **ARRETRATI**, come

sottoindicato, totale

n. .... a L. ....

..... L. ....

c) per .....

..... L. ....

..... L. ....

**TOTALE L.** .....

Distinta arretrati

1959 n. .... 1965 n. ....

1960 n. .... 1966 n. ....

1961 n. .... 1967 n. ....

1962 n. .... 1968 n. ....

1963 n. .... 1969 n. ....

1964 n. .... 1970 n. ....

Parte riservata all'Uff. dei conti correnti

N. .... dell'operazione  
Dopo la presente operazione  
il credito del conto è di  
L. ....

**IL VERIFICATORE**

## AVVERTENZE

Il versamento in conto corrente è il mezzo più semplice e più economico per effettuare rimesse di denaro a favore di chi abbia un c/c postale.

Chiunque, anche se non è correntista, può effettuare versamenti a favore di un correntista. Presso ogni Ufficio postale esiste un elenco generale dei correntisti, che può essere consultato dal pubblico.

Per eseguire i versamenti il versante deve compilare in tutte le sue parti a macchina o a mano, purché con inchiostro, il presente bollettino (indicando con chiarezza il numero e la intestazione del conto ricevente qualora già non vi siano impressi a stampa) e presentarlo all'Ufficio postale, insieme con l'importo del versamento stesso.

Sulle varie parti del bollettino dovrà essere chiaramente indicata a cura del versante, l'effettiva data in cui avviene l'operazione.

Non sono ammessi bollettini recanti cancellature, abrasioni o correzioni.

I bollettini di versamento sono di regola spediti, già predisposti, dai correntisti stessi ai propri corrispondenti, ma possono anche essere forniti dagli Uffici postali a chi li richiede per fare versamenti immediati.

A tergo dei certificati di allibramento i versanti possono scrivere brevi comunicazioni all'indirizzo dei correntisti destinatari, cui i certificati anzidetti sono spediti a cura dell'Ufficio Conti Correnti rispettivo.

L'Ufficio postale deve restituire al versante, quale ricevuta dell'effettuato versamento, l'ultima parte del presente modulo, debitamente completata e firmata.

Autorizzazione ufficio Bologna C/C n. 3362 del 21-11-66

Somma versata:

a) per **ABBONAMENTO**

con inizio dal .....

L. ....

b) per **ARRETRATI**, come

sottoindicato, totale

n. .... a L. ....

..... L. ....

c) per .....

..... L. ....

..... L. ....

**TOTALE L.** .....

Distinta arretrati

1959 n. .... 1965 n. ....

1960 n. .... 1966 n. ....

1961 n. .... 1967 n. ....

1962 n. .... 1968 n. ....

1963 n. .... 1969 n. ....

1964 n. .... 1970 n. ....

**FATEVI CORRENTISTI POSTALI**

Potrete così usare per i Vostrî pagamenti e per le Vostre riscossioni il

**POSTAGIRO**

essente da qualsiasi tassa, evitando perdite di tempo agli sportelli degli uffici postali.



# ORA IN TUTTA ITALIA I FAMOSI PRODOTTI LAFAYETTE

**HA-144**  
da 144 a 148 Mc

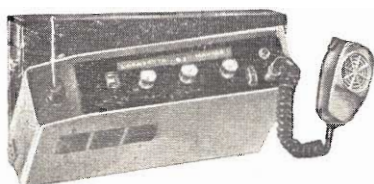

**Transceiver per i 2 m**

**Potenza:** 2,5 W input  
**Ricezione:** 1  $\mu$ V a 10 dB S/N  
funzionamento autonomo con pile a torcia.

**LA-324**  
amplificatore 50 W

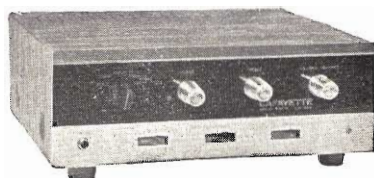

Frequenza di risposta: da 20 a 20000 Hz  
Distorsione 0,7% a 1 kHz 1 W.  
4 ingressi: AUX-TUNER - FONO MAG. -  
FONO CERAMICO  
Impedenza 4-8-16  $\Omega$

**HE-20T**



**Nuovo Radiotelefono a transistor**  
di eccezionali caratteristiche

12 canali a quarzo - 23 canali a sintonia continua - 13 transistor - 10 diodi - doppia alimentazione.  
Sensibilità: 0,7  $\mu$ V - potenza 5 W.

**COMSTAT-19**



**Radiotelefono a valvole**

9 canali a quarzo - 23 canali a sintonia continua - 7 valvole + 3 diodi - 13 stadi.  
Sensibilità 1  $\mu$ V - potenza 5 W.

**RICHIEDETE IL CATALOGO RADIOTELEFONI CON NUMEROSI ALTRI APPARECCHI  
E UN VASTO ASSORTIMENTO DI ANTENNE.**

**MARCUCCI Via Bronzetti 37 20129 MILANO Tel. 7386051**

CRTV  
PAOLETTI  
ALTA FEDELTA'  
SICELETRONICA  
M.M.P. ELECTRONICS  
G. VECCHIETTI  
D. FONTANINI  
G. GALEAZZI

Corso Re Umberto 31  
Il Prato 40-R  
Corso d'Italia, 34/c  
Via Firenze 6  
via Villafranca, 26  
via Battistelli 6/c  
via Umberto I, 3  
galleria Ferri 2

10128 TORINO  
50123 FIRENZE  
00198 ROMA  
95129 CATANIA  
90141 PALERMO  
40122 BOLOGNA  
33038 S. DANIELE DEL FRIULI  
46100 MANTOVA

Tel. 510442  
Tel. 294974  
Tel. 857941  
Tel. 269296  
Tel. 215988  
Tel. 435142  
Tel. 93104  
Tel. 23305

# VENDITA PROPAGANDA

"estratto della nostra OFFERTA SPECIALE,,

## scatole di montaggio (KITS)

### KIT n. 2 A

per **AMPLIFICATORE BF** senza trasform. 1-2 W  
5 semiconduttori.  
Tensione di alimentazione : 9 V - 12 V  
Potenza di uscita: 1-2 W  
Tensione di ingresso: 9,5 mV  
Raccordo altoparlante: 8 Ω  
**Circuito stampato, forato** dim. 50 x 100 mm L. 450

### KIT n. 3

per **AMPLIFICATORE BF di potenza, di alta qualità, senza trasformatore** - 10 W - 9 semiconduttori  
L'amplicatore possiede alte qualità di riproduzione ed un coefficiente basso di distorsione. L. 3.850  
Tensione di alimentazione: 30 V  
Potenza di uscita: 10 W  
Tensione di ingresso: 63 mV  
Raccordo altoparlante: 5 Ω  
**Circuito stampato, forato** dim. 105 x 163 mm L. 800  
**2 dissipatori termici** per transistori di potenza per KIT n. 3 L. 600

### KIT n. 5

per **AMPLIFICATORE BF di potenza senza trasformatore** - 4 W - 4 semiconduttori L. 2.450  
Tensione di alimentazione: 12 V  
Potenza di uscita: 4 W  
Tensione di ingresso: 16 mV  
Raccordo altoparlante: 5 Ω  
**Circuito stampato, forato** dim. 55 x 135 mm L. 600

### KIT n. 6

per **REGOLATORE di tonalità con potenziometro di volume** per KIT n. 3 - 3 transistori L. 1.650  
Tensione di alimentazione: 9-12 V  
Risposta in frequenza a 100 Hz: +9 dB a -12 dB  
Risposta in frequenza a 10 kHz: +10 dB a -15 dB  
Tensione di ingresso: 50 mV  
**Circuito stampato, forato** dim. 60 x 110 mm. L. 400

### KIT n. 7

per **AMPLIFICATORE BF di potenza senza trasformatore** - 20 W - 6 semiconduttori L. 5.100  
Tensione di alimentazione: 30 V  
Potenza di uscita: 20 W  
Tensione di ingresso: 20 mV  
Raccordo altoparlante: 4 Ω  
**Circuito stampato forato** dim. 115 x 180 mm L. 1.000

### KIT n. 8

per **REGOLATORE di tonalità per KIT n. 7** L. 1.650  
Tensione di alimentazione: 27-29 V  
Risposta in freq. a 100 Hz: +9 dB a -12 dB  
Risposta in freq. a 10 kHz: +10 dB a -15 dB  
Tensione di ingresso: 15 mV  
**Circuito stampato, forato** dim. 60 x 110 mm L. 400

### KIT n. 13

per **ALIMENTATORE STABILIZZATO 30 V 1,5 A max** L. 3.100  
per **trasformatore** L. 3.000  
prezzo per trasformatore L. 3.000  
Applicabile per KIT n. 7 e per 2 KITS n. 3, dunque per OPERAZIONE STEREO. Il raccordo di tensione alternata è 110 o 220 V.  
**Circuito stampato, forato** dim. 110 x 115 mm L. 600

### KIT n. 14

**MIXER con 4 entrate per sole** L. 2.200  
4 fonti acustiche possono essere mescolate, p. es. due microfoni e due chitarre, o un giradischi, un tuner per radio-diffusione e due microfoni. Le singole fonti acustiche sono regolabili con precisione mediante i potenziometri situati all'entrata.  
Tensione di alimentazione: 9 V  
Corrente di assorbimento m.: 3 mA  
Tensione di ingresso ca.: 2 mV  
Tensione di uscita ca.: 100 mV  
**Circuito stampato, forato** dim. 50 x 120 mm. L. 450  
**ATTENZIONE: SCHEMA di montaggio con DISTINTA dei componenti elettronici allegato a OGNI KIT.!!!**

## A S S O R T I M E N T I

### ASSORTIMENTO DI TRANSISTORI E DIODI

**N. d'ordinazione: TRAD 1 A**  
5 transistori AF per MF in custodia metallica, simili a AF114, AF115, AF142, AF164  
15 transistori BF per fase preliminare, simili a OC71  
10 transistori BF per fase finale in custodia metallica, simili a AC122, AC125, AC151  
20 diodi subminiatura, simili a 1N60, AA118  
50 semiconduttori per sole L. 750  
Questi semiconduttori non sono timbrati, bensì caratterizzati.

### ASSORTIMENTI DI SEMICONDUTTORI

**n. d'ordinazione:**  
**TRA 2 A**  
20 transistori al germanio simili a OC71 L. 650  
**TRA 6 A**  
5 transistori di potenza al germanio 9 W 10 A L. 1.200  
**TRA 20 B**  
5 transistori di potenza AD 161 L. 1.050

### THYRISTORS AL SILICIO

TH 1/400 400 V 1 A L. 450  
TH 3/400 400 V 3 A L. 700  
TH 7/400 400 V 7 A L. 1.075  
TH 10/400 400 V 10 A L. 1.400

### DIODI ZENER AL SILICIO 1 W

1 - 3,7 - 4,3 - 5,1 - 5,6 - 10 - 11 - 12 - 13 - 16 - 22 - 24 - 27 - 56 - 62 - 68 - 82 - 100 - 120 - 130 - 160 - 180 - 200 V L. 175

### DIODI ZENER AL SILICIO 400 mW

2,7 V - 3 V - 3,6 - 3,9 V - 4,3 V - 4,7 V - 5,1 V - 5,6 V - 6,2 V - 6,8 V - 8,2 V - 9,1 V - 10 V - 12 V - 13 V - 15 V - 16 V - 20 V - 22 V - 24 V - 27 V - 30 V L. 110

### ASSORTIMENTO DI RADDRIZZATORI AL SILICIO PER TV, custodia in resina

**n. d'ordinazione:**  
**GL 1** 5 pezzi simili a BY127 800 V/500 mA L. 700

### ASSORTIMENTO DI CONDENSATORI ELETTROLITICI

**n. d'ordinazione:**  
**ELKO 1** 30 pezzi miniatura ben assortiti L. 1.100

### ASSORTIMENTO DI CONDENSATORI CERAMICI a disco, a perlina, a tubetto valori ben assortiti - 500 V

**n. d'ordinazione:**  
**KER 1** 100 pezzi 20 valori x 5 L. 900

### ASSORTIMENTO DI CONDENSATORI IN POLISTIROLO (KS)

**n. d'ordinazione:**  
**KON 1** 100 pezzi 20 valori x 5 L. 900

### ASSORTIMENTI DI RESISTENZE CHIMICHE

**n. d'ordinazione:**  
**WID 1-1/8** 100 pezzi 20 x 5 assortiti 1/8 W L. 900  
**WID 1-1/2** 100 pezzi 20 x 5 assortiti 1/2 W L. 900  
**WID 1-1/10-2** 100 pezzi assortiti 50 valori Ω diversi 1/10 - 2 W L. 1.050

### TRIAC

TRI 1/400 400 V 1 A L. 1.200  
TRI 3/400 400 V 3 A L. 1.375  
TRI 6/300 300 V 6 A L. 1.550

Unicamente merce **NUOVA** di alta qualità. Prezzi netti.

Le ordinazioni vengono eseguite da Norimberga **PER AEREO** in contrassegno. Spedizioni **OVUNQUE**. Merce **ESENTE** da dazio sotto il regime del Mercato Comune Europeo. Spese d'imballaggio e di trasporto al costo.

Richiedete **GRATUITAMENTE** la nostra **OFFERTA SPECIALE COMPLETA**



## EUGEN QUECK

Ing. Büro - Export-Import

D-85 NORIMBERGA - Augustenstr. 6

Rep. Fed. Tedesca



# sperimentare<sup>©</sup>

circuiti da provare, modificare, perfezionare  
presentati dai **Lettori**  
e coordinati da

**Bartolomeo Aloia**  
viale Stazione 12  
10024 MONCALIERI

© copyright cq elettronica 1970

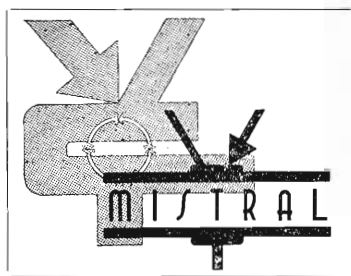
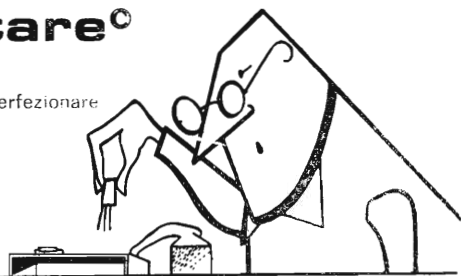

*Avevo sempre sognato una eredità.  
Una eredità che scaricasse le mie spalle dalla necessità di lavorare.  
Me ne è giunta una.  
Ma non è quella che sognavo io.  
Questa le mie spalle le ha caricate ancora di più.  
Ma guarda un po' cosa mi va a capitare! Comunque state a sentire  
che vi racconto.*

*Un bel giorno arrivo a casa e trovo un plico raccomandato.  
Contiene messaggio.*

*Apro, tralascio gli indirizzi, bolli, timbri, vado al testo: ARIAS, DA LOCALITA'  
SCONOSCIUTA, NOMINA LA SIGNORIA VOSTRA EREDE UNICO DI SPERI-  
MENTARE.*

*Dover sostituire Arias in sperimentare!*

*Ma, dico, vogliamo scherzare?*

*Dove vado a prendere lo stile di Arias?*

*Dove vado a prendere l'umorismo degno del miglior gentleman della vecchia  
Londra?*

*Dove vado a prendere le battute famose (...mezza resistenza da un ohm in un  
occhio non fa mezzo ohm ma fa un male bola)?*

*Dove vado a prendere la pazienza e lo spirito di sopportazione necessari per  
non prendere a calci nella zona dove la schiena procedendo verso il basso  
cambia nome, lo sperimentatore che pretende di pubblicare lo schema del-  
l'eccellentissimo, superprofessionalissimo, insuperabile alimentatore stabiliz-  
zato a due transistor al germanio?*

*Niente da fare, non parliamone neanche*

*Telegrafo a Bologna: EREDITA' RIFIUTATA. STOP.*

*E metto il cuore in pace.*

*Indomani, ore due di notte.*

*Suona il campanello.*

*E' il postino: telegramma urgentissimo.*

*Sussulto.*

*Nonno in coma, accorri??*

*Apro.*

*Leggo.*

*STATO MAGGIORE CQ ELETTRONICA HABET DECISO POSIZIONI SPERIMEN-  
TARE VANNO DIFESE FINO ALL'ESTREMO. ARIAS IRREPERIBILE. RESPONSA-  
BILITA' SUA. CINQUE DIVISIONI SPERIMENTATORI PREMONO SU TUTTO  
IL FRONTE. ORDINE E' FERMARLI O MORIRE IN LOCO. STOP.*

*O accetto o è la sedia elettronica. Accetto. Son qua.*

## Introduzione agli alimentatori

C'è chi disdegna di lavorare su frequenze inferiori a 144 MHz e c'è invece chi dedica i propri sforzi a frequenze inferiori a 50 Hz. E' proprio questi ultimi che vogliamo portare alla ribalta per primi, questi appassionati della corrente continua, questi umili lavoratori senza i quali non potremmo fare a meno. E che cosa daremmo da mangiare ai nostri apparati? Capite, essi rinunciano ad amplificare, a modulare, a demodulare, per alimentare e fornire al prossimo corrente continua senza chiedere in cambio né sinusoidi né quadri né triangoli.

Ecco dunque a voi gli « ALIMENTANTI » (parola conosciuta dopo aver visto il film « I recuperanti »).





Dopo avervi ricordato che il mio giudizio è insindacabile (precauzione necessaria) dichiaro che, così ad occhio, questo alimentatore una certa probabilità di funzionare ce l'ha (ad esempio una su mille), che la spiegazione del Siri è abbastanza buona ma poteva essere migliore, che lo schemino è « candido », lineare e che quel pizzico di mistero che ogni schema deve avere ce l'ha, e conferisco al suddetto alimentante il premio che egli potrà leggere in fondo pagina.

\*

*Davanti a me ho una montagna di carta.*

*Vi sono descritti i più svariati marchingegni utili e inutili.*

*Devo scegliere qualcosa che sia meglio delle altre e buttare nel cestino il resto.*

*Sapete che cosa mi sembra di essere? Un'impiegato dell'ufficio brevetti.*

*Ho sempre avuto l'idea che un impiegato dell'ufficio brevetti debba esaminare tutte le proposte che vengono fatte e scegliere ciò che possa avere un valore. E' un lavoro ingrato ma chissà che non mi vada bene.*

*A qualcuno in passato andò più che bene. A forza di lanciare rimbrotti a destra e a manca, a forza di dire al mare degli sperimentatori: avete usato troppi transistori! Ma ché ve li regalano? (— Ce li ha regalati Arias! —) Ma questo oscillatore non oscilla neanche se lo monti su un'altalena! Ma non vedi che questa resistenza sulla base è troppo bassa? Etc. Etc.*

*Dicevo che potrebbe andarmi bene.*

*Nel 1905 un oscuro impiegato di un altrettanto oscuro ufficio brevetti si mise a dire che lo spazio era curvo e che la luce aveva un peso e che la materia si poteva trasformare in energia.*

*Ve lo immaginate? Io prendo un pezzo di ferro o magari un pezzo di terra lo trasformo in calore e ci cuocio la pasta asciutta.*

*Beh, per aver detto queste oscenità lo fecero professore di Fisica e gli diedero il premio Nobel.*

*Staremo a vedere.*

**Eugenio Gaudenzi** da Roma nel suo schema di mistero non ce ne ha messo un pizzico: lo ha letteralmente caricato. Lo dice egli stesso « ... torno alla carica... » che vuole evidentemente dire « torno a caricare ». Egli infatti del suo schemino non dice assolutamente nulla. Ma lo ha fatto per non offenderci. Spiegare a NOI di sperimentare un aggeggio a sei componenti? Ma non è il caso!

A Euggé, stavorta te pubblico, ma nun te crede d'avé quarche merito, léggete er predicone che faccio più avanti; come premio di mando due transistor senza sigla così impari a mandare uno schema senza spiegazioni!

Romani! Vi piace il mio latino? E' quello classico di Quarticciolo-Centocelle-Borgata Gordiani, il triangolo che come sapete è stato la culla della civiltà...

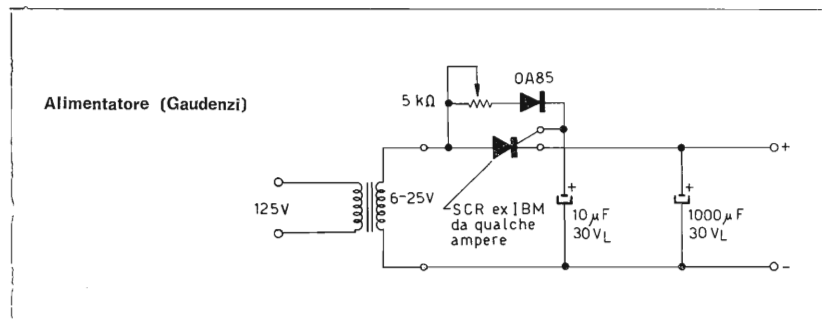

Con lo schema di Eugenio Gaudenzi voglio portare l'attenzione sugli SCR impiegati negli alimentatori, sperando di vedere questi componenti impiegati sempre più spesso.

Quello di **Sanzio Albonico** (non fate caso al nome, è un discendente diretto di Vercingetorige, il più grande guerriero Gallo) è un vero e proprio mini-progetto costituito oltre che dallo schema, da una buona spiegazione e da alcune misure forse eccessivamente ottimistiche ma pur sempre misure.

*Sono uno studente di V Liceo scientifico, patito di elettronica, alla quale vorrei dedicare i miei prossimi anni di studio, che si ripresenta a « sperimentare »: infatti fui premiato circa tre anni fa per un micro-TX FM VHF originale a mio avviso per il fatto che il modulatore funzionava in parallelo all'alimentazione dell'oscillatore RF. Eccomi dunque ancora qui con un alimentatore stabilizzato, frutto delle mie sperimentazioni, e quindi delle mie tasche, dalle qualità a mio parere interessanti e suscettibile di modifiche.*

*Tale alimentatore può essere diviso in due sezioni: l'alimentatore vero e proprio, e lo stabilizzatore.*

*Il primo è un circuito di tipo normale, si tratta di un trasformatore da 50 W con secondario 12 V e primario universale, seguito da un raddrizzatore a ponte con diodi al silicio da 12 V e 25 A! (non li avevo trovati da meno), la cui tensione raddrizzata viene livellata da una coppia di condensatori elettrolitici da 1000  $\mu$ F 50 V<sub>L</sub>. Non ho provveduto tale alimentatore di impedenza di filtro giacché lo stabilizzatore provvede da se a questa funzione.*

**Alimentatore di potenza (Albonico)**

- S<sub>1</sub> cambio tensione
- S<sub>2</sub> interruttore generale
- LPN lampadina al neon 110 V
- T<sub>1</sub> trasformatore da 50 W effettivi con primario universale e secondario a 12 V
- D<sub>1-2-3-4</sub> 4 x AFR1 della I & R
- C<sub>1</sub> 1000  $\mu$ F 50 V<sub>L</sub> elettrolitico
- C<sub>2</sub> 1000  $\mu$ F 50 V<sub>L</sub> elettrolitico

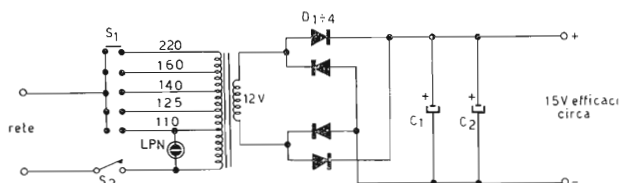

Vediamo ora il circuito dello stabilizzatore. Esso è essenzialmente costituito da un amplificatore differenziale. Ho scelto tale configurazione perché essa offre certi vantaggi rispetto a quella utilizzando il solo diodo zener. Infatti coll'uso di un amplificatore differenziale è possibile ottenere tensioni stabili inferiori al volt, e si limitano entro certi limiti gli effetti della temperatura, che provocano delle inevitabili, anche se minime, variazioni della tensione d'uscita. Un ingresso di questo amplificatore è collegato ad una sorgente di tensione, costante grazie al D<sub>Z1</sub>, regolabile secondo necessità. Tale tensione controlla tramite Q<sub>1</sub> la caduta di tensione ai capi della resistenza R<sub>5</sub>. La tensione presente ai capi di R<sub>5</sub> funge da tensione di riferimento. L'altro ingresso dell'amplificatore è collegato a un partitore, costituito da R<sub>6</sub>-R<sub>7</sub>, che serve per rilevare l'errore in tensione. Tale partitore, a differenza di come appare in molti schemi, è stato posto da me in parallelo all'uscita al fine di compensare non solo le variazioni della tensione di rete ma anche quelle provocate dalle variazioni del carico, entro certi limiti, naturalmente. L'amplificatore pilota, come da schema, il circuito Darlington di cui fanno parte Q<sub>3</sub> e Q<sub>4</sub>, il transistor di potenza. Molto importanza hanno i condensatori C<sub>1</sub> e C<sub>2</sub> al fine di eliminare, o meglio ridurre al massimo, il disturbo dovuto al residuo di alternata.

**Stabilizzatore con filtraggio elettronico (Albonico)**

- V<sub>OUT</sub> regolabile con continuità fra 0,5 e 15 V
- Residuo alternata circa 8 mV costanti
- R<sub>1</sub> 1 k $\Omega$
- R<sub>2</sub> 5 k $\Omega$  trimmer
- R<sub>3</sub> 470  $\Omega$
- R<sub>4</sub> 47 k $\Omega$
- R<sub>5</sub> 220  $\Omega$
- R<sub>6</sub> 250  $\Omega$  trimmer
- R<sub>7</sub> 470  $\Omega$  potenziometro lineare
- R<sub>8</sub> 50  $\Omega$  trimmer
- Tutte le resistenze sono da 1/2 W 5%
- D<sub>Z1</sub> diodo zener da 1/4 W 10-11 V
- C<sub>1</sub> 10  $\mu$ F 50 V<sub>L</sub> elettrolitico
- C<sub>2</sub> 32  $\mu$ F 50 V<sub>L</sub> elettrolitico
- Q<sub>1-2</sub> AC126
- Q<sub>3</sub> AC128
- Q<sub>4</sub> AD149 per 2 A, ASZ15 per 4 A

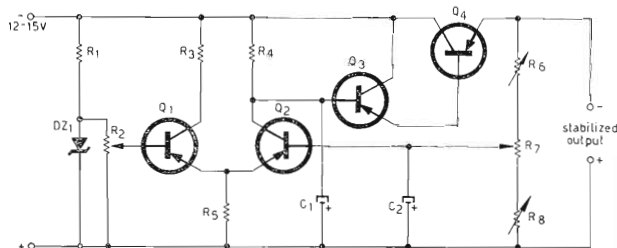



Veniamo ora alla regolazione e alla taratura. Il trimmer da 1 kΩ collegato in parallelo a  $D_{z1}$  serve a regolare il valore minimo della tensione stabilizzata. Il trimmer  $R_6$  serve a evitare che, quando la tensione viene regolata sul suo valore minimo, una corrente troppo forte attraversi la base del transistor  $Q_2$  e influisce sulla regolazione del minimo di tensione. Viceversa il trimmer  $R_8$  regola il massimo di tensione all'uscita e la tensione ai suoi capi deve essere tutt'al più uguale, mal inferiore, a quella riscontrabile ai capi di  $R_5$ . Il potenziometro  $R_7$  serve a effettuare la regolazione di tensione entro i limiti prestabiliti.

ATTENZIONE! E' indispensabile evitare cortocircuiti all'uscita, pena la distruzione di  $Q_2$ .

Ecco alcune caratteristiche:

$V_{out}$  regolabile fra 0,5 e 15 V (secondo taratura)

residuo alternata circa 8 mV costanti

potenza massima 36 ÷ 48 W

corrente massima 4 A

Vorrei ricordare che la massima potenza disponibile all'uscita è fortemente dipendente dalla tensione in uscita e varia da 1 W massimo per una tensione di 1 V fino a circa 48 W per una tensione di 12 V.

Tali limiti vanno rispettati onde evitare un sovraccarico al transistor di potenza. Allego alla presente gli schemi elettrici, compreso quello del voltmetro+amperometro, e una tabella di dati da me rilevati mediante oscilloscopio mod. TES 0366 e tester da 20 kΩ/V.

TABELLA DATI RISCONTRATI

$V_{out}$	variazione assorbimento carico		$\Delta V_{out}$	residuo alternata
	V	mA		
1	0	120	- di 25	- di 8
2	0	185	= 25	- di 8
3	0	230	- di 50	- di 8
4	0	270	= 50	- di 8
5	0	310	+ di 50	- di 8
6	0	340	- di 100	- di 8
7	0	375	= 100	- di 8
8	0	400	+ di 100	- di 8
9	0	435	- di 150	- di 8
10	0	460	- di 150	- di 8
11	0	485	= 150	- di 8
12	0	520	- di 200	= 8

Misure effettuate mediante oscilloscopio TES 0366

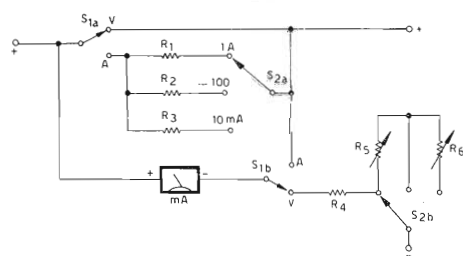

Voltmetro + amperometro (Albionico)

- mA strumento 1 mA f.s.
- S<sub>1</sub> commutatore 2 vie 2 posizioni.
- S<sub>2</sub> commutatore 2 vie 3 posizioni
- R<sub>1</sub> 0,05 Ω                      R<sub>4</sub> 5 kΩ
- R<sub>2</sub> 0,5 Ω                        R<sub>5</sub> 10 kΩ
- R<sub>3</sub> 5 Ω                            R<sub>6</sub> 10 kΩ

Faccio inoltre presente che le mie uniche fonti sono state: la vostra rivista e la pubblicazione N. 285 delle « Informazioni Tecniche Philips ».

Con ciò io ho terminato.

A voi, cari amici, il compito di leggere e giudicare il mio lavoro.

E per questa volta salutiamo gli alimentanti: invierò a Sanzio Albionico una manciata di diodi e di transistori.

\* \* \*

Eccoci dunque alla fine della mia prima giornata nella veste di Signore unico e incontrastato di Sperimentaropoli.

Vi sarete accorti che ho radunato i progettini per categorie. Questa è stata la volta degli alimentatori. La prossima volta ci ritroveremo con i dispositivi per bassa frequenza, le applicazioni industriali e forse con i radiomicrofoni o qualcosa d'altro. Questo raggruppamento delle realizzazioni dello stesso tipo dovrebbe facilitare i confronti, ravvivare la concorrenza. Comunque di novità ce ne saranno ancora, anzi posso formalmente promettervi che ce ne sarà una ogni mese.

Tanto per fare una indiscrezione vi dirò che ho intenzione di partecipare un po' anche io a « sperimentare ». Voglio criticarvi un po', pungolarvi, spingervi a fare sempre meglio. Ma non dovete preoccuparvi per la sorte di « sperimentare »: è, e sarà sempre la rubrica degli sperimentatori!

Cordialmente, arrivederci al mese prossimo. □

# PHILIPS

ELCOMA

Componenti Elettronici e Materiali

## il sanfilista<sup>®</sup>

notizie, argomenti, esperienze.  
progetti, colloqui per SWL  
coordinati da **I1-10937, Pietro Vercellino**  
via Vigliani 171  
10127 TORINO

© copyright cq elettronica 1970



Nel mondo dei radioappassionati ho avuto modo di constatare che ci sono varie categorie di persone le quali però possono essere suddivise grosso modo in due gruppi: «valvolai» e «transistorai».

Al primo gruppo appartengono per esempio i «vecchi» radioamatori che non riescono, per vari motivi, ad adeguarsi con sufficiente sollecitudine alle continue novità che lo sviluppo tecnologico ci offre; al secondo gruppo di solito appartengono i più giovani che vedono con simpatia i nuovi prodotti della tecnica che, tra l'altro, possono già recuperare dalle schede dei calcolatori surplus per pochi soldi.

Inoltre, maneggiando semiconduttori, essi hanno vari vantaggi: per esempio l'alimentazione si riduce ad una piletta, si possono evitare lunghi lavori meccanici, si può operare su un tavolinetto in un qualunque angolo della casa. Ovviamente, come dicevano gli avi, la giusta misura sta nel mezzo e, pur guardando con molto interesse al «futuro emiconducente», consiglio di non disdegnare ancora le vitree ampole.

Termino questo soliloquio sottoponendovi quanto scrive da Albenga, via Dalmazia 12, lo SWL **I1-14571, Livio Siri**, in questa occasione valvolaiò:

*Sono un SWL di 16 spire, i miei ascolti li faccio con ciò che Le descriverò più avanti e con un PH144+stilo. Sono appassionatissimo di radio tecnica e Le faccio i miei complimenti per la sua rubrica veramente ben riuscita. Ma veniamo al dunque, ciò che vorrei proporre è lo schema di un... diciamo ricevitore che io uso accoppiato al convertitore per bande OM del CD 5/65 a due valvole che mi dà veramente delle soddisfazioni. Esso è formato da un gruppo di alta frequenza tipo Corbetta CS 41 bis e da una valvola ECH42 convertitrice e oscillatrice di A.F. Il gruppo copre una gamma continua che va dai 13 ai 580 metri in 4 gamme. Nella prima gamma si possono ascoltare le trasmissioni dei radioamatori sui 15 e 20 metri, nella seconda i 40 metri, nella terza gli 80 metri oltre alla gamma marittima e dei 160 metri. La gamma onde medie funge invece da seconda conversione per il convertitore sopra-tantore oltre che per le emissioni nazionali ecc.*

*Ho dotato il gruppo di una sintonia micrometrica mediante il variabile da 5 pF che permette di dividere agevolmente due stazioni adiacenti. Nel gruppo non c'è necessità di taratura, ma si possono regolare i nuclei di aereo per la massima sensibilità. In fase di allestimento è consigliabile abbondare nelle schermature per evitare inneschi. Come media frequenza e bassa frequenza si può utilizzare un ricevitore commerciale disinserendo la parte sintonizzatrice convertitrice all'entrata della prima M.F. e applicandovi l'uscita di questo stadio oscillatore-convertitore, potendosi così avere un nuovo ricevitore supereterodina dal sicuro eccellente funzionamento particolarmente adatto per gli SWL. L'alimentazione si può trarre dal ricevitore stesso o mediante alimentatore separato da 250 V circa 100 mA e 6,3 V 1,5 A. La sintonia è meglio che abbia una buona demoltiplica essendo le bande piuttosto larghe. Come antenna io uso, con ottimi risultati, una G5RV, ma una serie di dipoli andrebbero altrettanto bene. C'è poi il problema della SSB, ma il B.F.O. da applicare all'ultima M.F., di cui dò lo schema, dà ottimi risultati.*

*Penso di essere stato utile a qualcuno e colgo l'occasione per inviarle i miei più cordiali saluti.*



Una breve pausa: **Emilio Sterckx** — che vi ho già presentato — mi ha inviato la vignetta che pubblico a lato, tratta da un giornale fiammingo.

Quello è il TX d'emergenza...



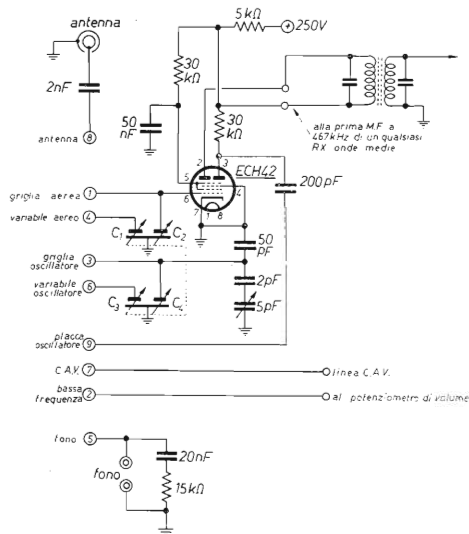

schemi L. Siri

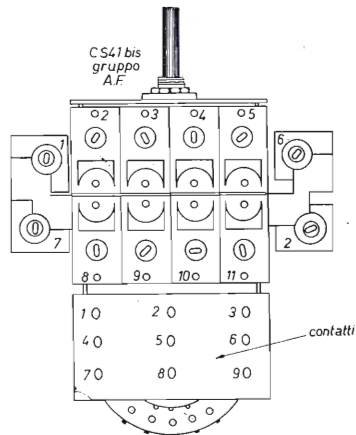

bobine

- |                     |                       |
|---------------------|-----------------------|
| 1 osc. OM 600 kc/s  | 7 inutilizzata        |
| 2 osc. 13 ÷ 27 m    | 8 aereo 13 ÷ 27 m     |
| 3 osc. 27 ÷ 56 m    | 9 aereo 27 ÷ 56 m     |
| 4 osc. 65 ÷ 220 m   | 10 aereo 65 ÷ 220 m   |
| 5 osc. OM 1250 kc/s | 11 aereo OM 1250 kc/s |
| 6 inutilizzata      | 12 aereo OM 600 kc/s  |

Gruppo alta frequenza a 4 gamme  
Corbetta CS 41 bis

- OM da 190 a 580 metri  
 OC1 65 ÷ 220 metri (gamma marittima OM 80 m)  
 OC2 27 ÷ 56 metri (OM 40 m)  
 OC3 13 ÷ 27 metri (OM 20 m e 15 m)

C1-2-3-4 condensatore variabile a 4 sezioni

- C3 150 pF      C1 280 pF  
 C4 150 pF      C2 280 pF

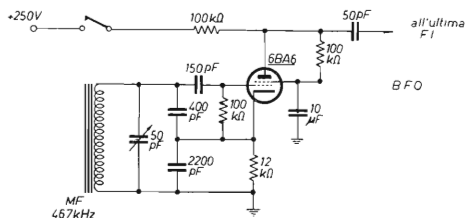

Seguendo i consigli di Livio lo SWL agli inizi potrà venire così in possesso di un discreto strumento di ricezione. Grazie della collaborazione, Livio, in compenso riceverai un omaggio consistente in un **amplificatore Megavox stereo su circuito stampato**.

Da 33100 UDINE, via Mameli 15, bussa al nostro QSO mensile la **I1-14057** operatore **Giuseppe Borracci** che, tra l'altro, dispone di un RCA-AR88 «fuoribordo». Infatti sporge dal bordo del tavolo grazie ai suoi 50 cm circa di profondità!

Caro Piero,

ti allego la foto della mia stazione se vuoi pubblicarla, nell'intento di smuovere la incallita coscienza di molti OM che non mi hanno ancora risposto a tutte le mie QSL, e da la parte opposta per ringraziare tutti quelli che gentilmente (mi inchino) hanno avuto la gentilezza di rispondermi (pochi). Bene: salutando tutti gli SWL e qualche OM faccio QRT e passo all'ascolto delle Broadcasting, almeno quelle rispondono sempre!

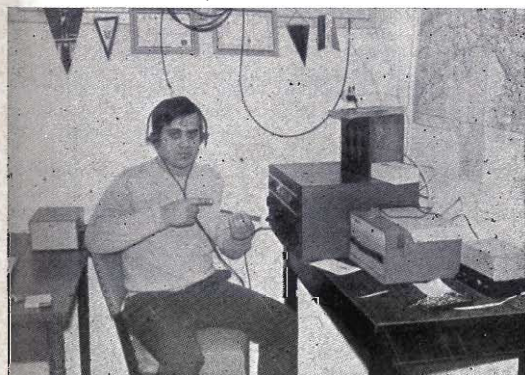

QSL PERICOLOSO

**BORRACCI GIUSEPPE**  
VIA MAMELI 15 - 33100 UDINE (ITALY)

# I1 - 14057

To *Tutti gli SWL* ... Confirming QSO on

at GMT Fone/CW ... MHz *5/4+400*

Rx *RCA-AR88* Tx ... Input ... Ant *Dipolo x 40m*

PSE QSL via ARI or direct 73/51 de *Befi*

Caro Giuseppe, il buon ricevitore ce l'hai quindi non ci sono scuse: tutti noi attendiamo fiduciosi da te nutriti elenchi di ascolti DX!

Tornando ai transistori, è doveroso riportare quanto segnala **G.L. Turcato** in merito al ricevitore RG301 che ha presentato su queste pagine.

*Carissimo Pietro, giungo a te con questa mia, innanzitutto per ringraziarti per il circuito pubblicato, nonché per il bel dono che hai voluto darmi, e per fornire alcune precisazioni.*

- 1) La resistenza  $R_{22}$  dello schema è da 56 k $\Omega$  e non da 5,6 k $\Omega$  mentre  $R_{39}$  è da 3,3 M $\Omega$  e non da 33 M $\Omega$ .
- 2) La base del transistor AF164 (mixer) non è collegata a massa come nello schema, ma lo è attraverso una resistenza da 5,6 k $\Omega$ .
- 3) L'articolo di I1-FRE da cui ho ricavato la prima conversione si trova a pagina 215 del n. 3 dell'anno 1969.
- 4) Le dimensioni delle MF GBC 0/190 sono inferiori alle dimensioni delle MF per cui è stato fatto lo stampato; essendo queste ultime recuperate da una radiolina giapponese, « mea culpa » se ho conservato le stesse dimensioni anche negli stampati di cui ti ho inviato il disegno pur restando fermo che le IF sono perfettamente equivalenti.
- 5) Per il commutatore di gamma va bene il tipo GBC GN/970 utilizzando solamente 5 delle 7 posizioni.
- 6) Non è possibile così come è il ricevitore applicargli una cuffia a meno di non trovarne una di pari impedenza da collegare al posto dell'altoparlante.
- 7) La questione delle masse è semplice, la massa dell'apparato comincia dopo il potenziometro  $P_7$  da 2,7 k $\Omega$ . L'amplificatore non può essere messo a massa come pure l'alimentatore stabilizzato.



Puntata breve causa mancanza spazio: ho quindi il consueto piacere di sottoporvi le



### sanfilaggini di Gian Carlo Buzio

storie vere di DX e di DXers

Questa è una serie di articoli dedicata ad illustrare le vite di sanfilisti veramente esistenti: racconteremo dei loro DX favolosi, passati e presenti, dei loro apparecchi, delle loro antenne, delle loro QSL ricevute e delle QSL « che avrebbero potute essere e non furono ».

#### 5 - Il sanfilista sull'Ussuri

Il vastissimo territorio dell'Unione Sovietica offre buone possibilità al sanfilista che voglia arricchire la propria collezione di Paesi ascoltati e di QSL.

Fra il Baltico, il mare di Barents e il confine cinese dell'Ussuri, sono comprese infatti le zone 16, 17, 18, 19, 23, 25 valide per le classifiche a zone dei vari DX-Clubs. Uno studio della complicata geografia della zona permette di identificare ben 19 Paesi validi per la classifica per Paesi. Essi sono: Armenia, Azerbaijan, Byelorussia, Estonia, Georgia, Kaliningradsk, Kazakhistan, Kirghizistan, Lettonia, Lithuania, Moldavia, Mongolia, RSFSR (europeo), RSFSR (asiatica), Tadzhikistan, Turkmenistan, Ucraina, Uzbekistan.

E' da notare che tutti i paesi sopra elencati sono Repubbliche Socialiste Sovietiche, tranne la Mongolia che è uno stato a parte. Il Kaliningradsk, invece, ex-territorio tedesco della Prussia orientale con capitale Königsberg, città natale di Kant, ora Kaliningrad, è riconosciuto come paese a sé pur facendo parte della Repubblica Socialista Federativa Sovietica Russa (RSFSR), che costituisce due Paesi, uno asiatico (zone 17, 18, 19, 23, 25) e uno europeo (zona 16).

Le repubbliche autonome, come la Repubblica dei Baskiri, la Repubblica di Carelia, la Repubblica degli Udmurti, non sono riconosciute come Paesi validi per le classifiche, e così pure la Provincia autonoma degli Ebrei, che si trova nell'Asia orientale.

Alcune delle stazioni dei Paesi sopra menzionati hanno programmi in varie lingue diretti all'estero. Altre trasmettono programmi in lingue locali (che sono più di 100!) e collegano i programmi in russo di Radio Mosca nelle altre ore. I programmi iniziano di primo mattino con le lezioni di ginnastica, facilmente riconoscibile anche in lingua Cukci: se si sente una stazione trasmettere ginnastica alle dieci di sera, si tratta sicuramente di qualche stazione siberiana, e la località è identificabile facendo il conto dei fusi orari.

Altre stazioni trasmettono solo su Onde Medie. Alcune stazioni verificano con QSL in meno di una settimana per lettera raccomandata. Altre non hanno mai risposto a un solo rapporto d'ascolto.



Vediamo in sintesi che cosa si può sentire.

1) ARMENIA

Radio Yerevan ha un programma in francese, trasmesso alla domenica mattina su varie frequenze, nelle gamme dei 25 e 19 metri. Collega le funzioni religiose di rito armeno. Risponde ai rapporti d'ascolto con QSL.

2) AZERBAIJAN

Radio Baku può essere ascoltata facilmente su 4858 kHz nelle prime ore del pomeriggio. Altre frequenze sono 9490 e 4785 kHz. L'annuncio è « Danishir Baku ». Risponde con cartoline QSL.

3) BYELORUSSIA

Radio Minsk opera con trasmettitori da 250 kW su 9655, 9640, 11745 kHz dalle 1830 GMT alle 1900, in lingua Byelorussa. Annuncio: « Radio Stanitzia Sovietskie Byelorussie » oppure « Havoryts Minsk ». Non invia QSL.

4) ESTONIA

Radio Tallin usa 1034 kHz a onde medie e 6085 kHz a onde corte. Il canale 6085 kHz è affetto da ORM irrimediabile. Le trasmissioni in svedese e finlandese di Radio Tallin vengono però regolarmente ascoltate in Svezia e Inghilterra. Radio Tallin invia cartolina QSL.

5) GEORGIA

Radio Tbilissi può essere ascoltata ogni pomeriggio su 5040 kHz. Annuncio « Govorit Tbilissi ». Non ha mai inviato QSL.

6) KALININDGRANDSK

Ha una sola stazione a onde medie su 1115 kHz.

7) KAZAKHISTAN

Radio Alma Ata arriva chiarissima dalle 0000 alle 1300 GMT su 10530 kHz. Ha anche programmi in tedesco, diretti alla numerosa popolazione di lingua tedesca del Kazakistan: si tratta di discendenti di contadini tedeschi emigrati in Russia ai tempi della grande Caterina. Ha risposto a pochissimi rapporti d'ascolto.

8) KIRGHIZISTAN

Radio Frunze usa 4008 kHz. Pare non invii QSL.

9) LETTONIA

Radio Riga usa 575 kHz onde lunghe e 1349 kHz onde medie. Verifica con QSL.

10) LITUANIA

Radio Vilnius trasmette in inglese su diverse frequenze ad onde corte, fra cui 11800 kHz, al venerdì e domenica sera, con inizio alle 2100 GMT. Verifica con QSL.

11) MOLDAVIA

Radio Kishinev usa 998 kHz a onde medie.

12) MONGOLIA

Radio Ulan Bator viene ascoltata su varie frequenze nelle bande degli 11 e dei 4,9 MHz, anche in inglese.

13) RSFSR (europea)

Radio Mosca non ha bisogno di presentazione. Alcuni programmi possono essere ascoltati anche senza un ricevitore vero e proprio: i segnali di Radio Mosca si insinuano fino nei registratori a nastro muniti di un pezzo di filo a mo' di antenna e nelle radiogalene. Risponde con cartoline QSL.

14) RSFSR (asiatica)

Zona 19: Radio Vladivostok usa 4485, 7210, 7380 kHz. Annuncio: « Govorit Vladivostok ». Radio Petropavlosk usa 11690 kHz per un programma dedicato ai pescatori del Pacifico. Annuncio: « Govorit Petropavlovsk-Kamchatskiy » oppure « Radio Stanzia Tikhiy Okeahn » (Radio Oceano Pacifico). Radio Khabarovsk usa 4610, 7210, 9375, 9500, 9645, 9770, 12040 e annuncia « Govorit Khabarovsk ». Invia QSL. Radio Magadan, udita spesso in Europa, usa 12240 kHz.

Zona 18: In questa zona non ci sono stazioni a onde corte con programmi propri.

15) TADZHIKISTAN

Radio Dushambe usa 4635 e 4975 kHz.

16) TURKMENISTAN

Radio Ashkhabad usa 4825 kHz e chiude un programma regionale alle 2100 GMT con l'annuncio « Govorit Ashkhabad ».

17) UCRAINA

Radio Kiev usa 4940 kHz, annuncia « Govorit Kiev ». Talvolta invia QSL.

18) UZBEKISTAN

Radio Tashkent è udibile con facilità su 9600 kHz quando apre il programma in inglese alle 1200 GMT. Risponde raramente con QSL.

19) SINKIANG (Zona 23)

Una stazione situata a Urumchi (Repubblica Popolare Cinese, Provincia del Sinkiang al confine sovietico) funge da ripetitrice per i programmi in lingua russa di Radio Pechino, su 4110, 4200 e 4500 kHz; è ricevibile di primo pomeriggio.

Per stavolta ho finito; al prossimo mese dalla 11-10937

□



TEXAS INSTRUMENTS  
ITALIA  
supply division

20125 MILANO - Viale Lunigiana 46 - Tel. 6883141



## satellite chiama terra

a cura del prof. Walter Medri  
cq elettronica - via Boldrini 22  
40121 BOLOGNA

© copyright cq elettronica 1970

Sollecitato da numerose lettere di giovani astroradiofili desiderosi di programmare la realizzazione della propria stazione spaziale, ecco un riepilogo delle principali caratteristiche delle trasmissioni APT e in sintesi le apparecchiature necessarie per la realizzazione di una modesta ma efficiente stazione di ascolto.

### Caratteristiche del segnale APT

frequenza della portante	136,95 MHz (satellite NIMBUS III e IV) 137,50 MHz (satellite ESSA 2 e ITOS 1) 137,62 MHz (satellite ESSA 8)
modulazione	FM
deviazione massima	$\pm 10$ kHz
frequenza della sottoportante	2400 Hz
modulazione della sottoportante	AM
percentuale di modulazione video	80%
frequenza segnale video	0 ÷ 1600 Hz
frequenza di scansione orizzontale	4 Hz
tempo di esplorazione di una foto	200 sec per i satelliti NIMBUS, ESSA 2 e ESSA 8; 150 sec per il satellite ITOS 1
numero delle linee per foto	800 per i satelliti NIMBUS, ESSA 2 e ESSA 8; 600 per il satellite ITOS 1
durata della nota a 300 Hz di inizio foto	3 sec
durata degli impulsi di rifasamento	5 sec dopo la nota a 300 Hz
intervallo fra una foto e l'altra	208 sec per il NIMBUS, 358 sec per l'ESSA 2 e ESSA 8, 260 sec per l'ITOS 1

### Apparecchiature occorrenti per la realizzazione della stazione di ascolto APT

- Una antenna a dipoli incrociati 7+7 elementi (ad es.: tipo LERT), munita di apposito accoppiatore ed eventuali modifiche alla meccanica secondo il tipo di installazione prescelto.
- Un amplificatore d'antenna a basso rumore montato in prossimità dell'antenna con un guadagno minimo di 12 dB.
- Una linea di discesa in cavo TV di ottima qualità e non eccessivamente lunga.
- Un convertitore con oscillatore locale libero o quarzato avente buone caratteristiche di rumore e larghezza di banda almeno di 2 MHz a  $-3$  dB, F.I. 25 ÷ 28 MHz oppure 10,7 MHz secondo il tipo di ricevitore.
- Un ricevitore BC603 correttamente alimentato e eventualmente munito di C.A.F. in caso che questo circuito non sia già stato realizzato sul convertitore (vedi cq 10/69). Si possono ottenere buoni risultati anche impiegando i noti telaini PMI/A e PMB/A della Philips, ma in entrambi i casi è utile munire il ricevitore di S-meter.
- Un registratore a nastro di qualsiasi tipo purché perfettamente funzionante.
- Un oscilloscopio TES mod. 0366 o equivalente apportando le modifiche consigliate su cq 2/70.
- Un circuito di accoppiamento registratore-oscilloscopio del tipo a trasformatore pubblicato su cq 4/70.
- Un circuito sincronizzatore orizzontale a scelta fra quelli già pubblicati su cq 4/70; soltanto in seguito il sincronizzatore potrà venire sostituito con un altro di tipo più complesso e avente migliori prestazioni.



R<sub>1</sub> 1 kΩ  
 R<sub>2</sub> 2,2 kΩ  
 R<sub>3</sub> 8,2 kΩ  
 R<sub>4</sub> 82 Ω  
 R<sub>5</sub> 1 kΩ  
 R<sub>6</sub> 2,2 kΩ  
 R<sub>7</sub> 22 kΩ  
 R<sub>8</sub> 4,7 kΩ  
 R<sub>9</sub> 10 kΩ  
 R<sub>10</sub> 82 Ω  
 R<sub>11</sub> 2,2 kΩ

C<sub>1</sub> 1,5 nF  
 C<sub>2</sub> 4,7 nF  
 C<sub>3</sub> 1 nF a pastiglia  
 C<sub>4</sub> 4,7 nF  
 C<sub>5</sub> 2,7 pF NPO  
 C<sub>6</sub> 1 nF a pastiglia  
 C<sub>7</sub> 820 pF vedi C<sub>20</sub>, figura 4  
 C<sub>8</sub> 3,3 pF NPO  
 C<sub>9</sub> 1 nF a pastiglia  
 C<sub>10</sub> 39 pF  
 C<sub>11</sub> 4,7 nF

Q<sub>1</sub> AF239  
 Q<sub>2</sub> AF139  
 Q<sub>3</sub> BF181 o equivalente  
 RCF<sub>1</sub> VK200 o equivalente

l) Un circuito per la scansione verticale a scelta fra quelli già pubblicati; coloro però che fossero in possesso di un oscilloscopio privo dell'ingresso per la c.c. possono ripiegare su un sistema meccanico (motorino con riduttore) capace di imprimere una rotazione lineare e costante al comando di posizione verticale della traccia in un tempo pari a quello richiesto per la conversione di una fotografia.

m) Una macchina fotografica normale o polaroid con caratteristiche di luminosità e di focalizzazione adeguate allo scopo come vedremo in seguito.

### Un ottimo convertitore per la ricezione spaziale

Nell'intento di soddisfare coloro che desiderano impiegare gli ormai notissimi telaini premontati PMI/A e PBM/ della Philips per la realizzazione del ricevitore spaziale, la figura 1 mostra lo schema elettrico di un convertitore studiato e realizzato appositamente per essere impiegato con questa combinazione che si presenta senz'altro interessante sia dal punto di vista economico (ora sono nuovamente ribassati di prezzo) che dei risultati che si possono ottenere.



figura 1

Convertitore per satelliti per la banda 130÷168 MHz e per la banda VHF APOLLO previsto per una frequenza di conversione di 10,7 MHz e con uscita a bassa impedenza (esempio di impiego vedi figura 2).

Bobine per la banda 130÷168 MHz:

- L<sub>1</sub> 9 spire filo 1,2 mm, Ø 6 mm, lunghezza 16 mm, presa antenna 1,5 spire lato massa, presa emettitore 0,8 spire lato massa
- L<sub>2</sub> 9 spire filo 1,2 mm, Ø 6 mm, lunghezza 16 mm
- L<sub>3</sub> 10 spire filo 1,2 mm, Ø 6 mm, lunghezza 18 mm, presa emettitore 0,3 spire lato massa
- L<sub>4</sub> 4 spire filo 1,2 mm, Ø 6 mm, lunghezza 10 mm, con nucleo regolabile
- L<sub>5</sub> 32 spire affiancate filo 0,4 mm smaltato, Ø 6 mm con nucleo regolabile

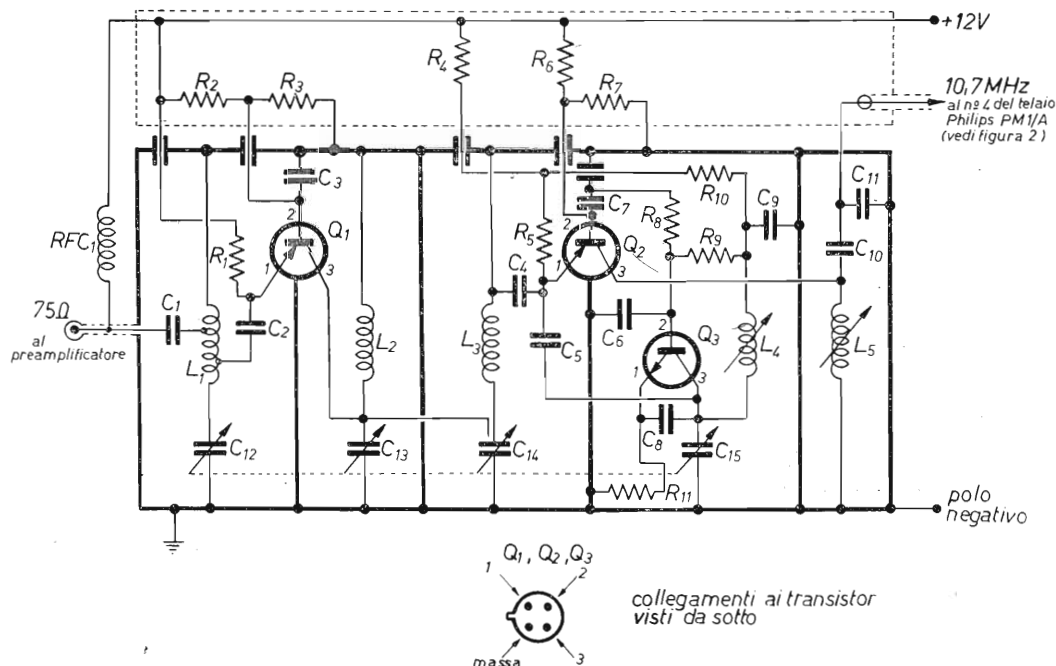
Bobine per i canali 259,7 MHz e 296,8 MHz dell'APOLLO:

- L<sub>1</sub> 4 spire filo 1,2 mm, Ø 6 mm, lunghezza 11 mm, presa antenna 0,8 spire lato massa, presa emettitore 0,5 spire lato massa
- L<sub>2</sub> 4 spire filo 1,2 mm, Ø 6 mm, lunghezza 11 mm
- L<sub>3</sub> 4 spire filo 1,2 mm, Ø 6 mm, lunghezza 11 mm, presa emettitore 0,5 spire lato massa
- L<sub>4</sub> 1,5 spire filo 1,2 mm Ø 6 mm, lunghezza 5 mm
- L<sub>5</sub> 32 spire affiancate filo 0,4 mm smaltato, Ø 6 mm con nucleo regolabile

Nota: i riferimenti per i condensatori variabili sono gli stessi usati nello schema originale del sintonizzatore (vedi figura 4) mentre i compensatori sono stati omessi in quanto fanno parte dei variabili stessi.

La figura 2 mostra il modo migliore per effettuare il collegamento elettrico fra i telaini suddetti e il convertitore e al fine di ottenere i migliori risultati sconsiglio l'uso della predisposizione A.M. a 470 kHz.



figura 2

Esempio di collegamento del convertitore di figura 1 con i telaini Philips PMI/A e PMB/A. Unendo direttamente i punti «A» e «B» e i punti «C» e «D» del circuito stampato indicato in figura, mediante un collegamento molto corto, si ottiene il solo funzionamento della media a 10,7 MHz desiderato. Come indicatore di S-meter si impieghi uno strumento da 50  $\mu$ A con in serie un potenziometro semifisso da 200 k $\Omega$  per regolarne opportunamente la sensibilità.

Volendo invece impiegare uno strumento meno sensibile (es. 0,5 mA) occorrerà realizzare il circuito a ponte impiegante il TIS34, già pubblicato a pagina 85, cq 1/70.

In questo caso si impiegherà come alimentazione del TIS34 la stessa alimentazione del convertitore e la resistenza d'ingresso da 1,5 M $\Omega$  si collegherà direttamente al punto di prelievo impiegato per lo strumento da 50  $\mu$ A.

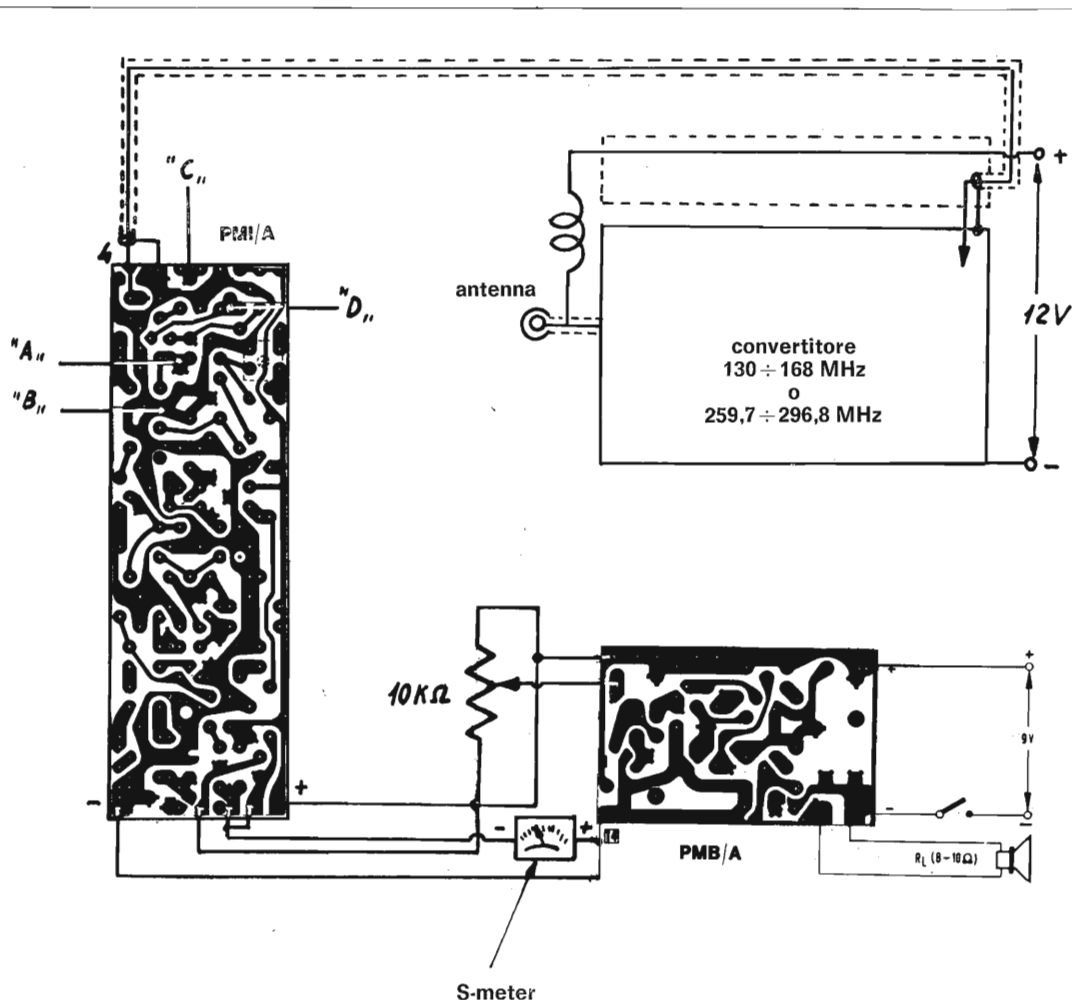
Nota: tutti i cavetti schermati uniti al telaio di media devono essere eliminati ad eccezione del cavetto di ingresso che servirà per il collegamento al convertitore come dimostra la figura qui sopra.

Inoltre per ridurre al minimo le interferenze dovute a segnali trasmessi intorno a 10,7 MHz e captati direttamente dalla media si dovrà ridurre al minimo la lunghezza di tale cavetto.

Infine per evitare una deviazione negativa dell'indice dello S-meter in assenza di segnale è sufficiente asportare la resistenza R<sub>14</sub> da 560 k $\Omega$  che si trova sotto lo schermo del telaio di media.



### Notiziario astroradiofilo

Il giorno 8 aprile è stato lanciato dalla base di Lompoc in California il satellite NIMBUS IV in un'orbita molto vicina a quella del NIMBUS III, ma soltanto in seguito questo satellite verrà reso operativo in un servizio regolare.

\*

Quanto prima verrà istituito anche in Italia un servizio assistenza per le stazioni amatoriali APT seriamente impegnate; lo ha annunciato il generale **Giorgio Fea**, capo del servizio meteorologico italiano.

\*

Coloro che pur avendo scritto alla NASA non fossero venuti in possesso del volume « INEXPENSIVE CONSTRUCTION OF AUTOMATIC PICTURE TRANSMISSION GROUND EQUIPMENT » di Charles H. Vermillion, potranno ottenerlo inviando 11 scellini al seguente indirizzo: Dillon's University Bookshop, 1 Malet Street - London WC1.

\*

Il satellite ITOS 1 incrocia di giorno la nostra area di ascolto durante il tratto ascendente della sua orbita (cioè da Sud verso Nord) e viceversa di notte.

\*

Chi avesse difficoltà nel rintracciare i condensatori a pastiglia da 1 nF necessari per la realizzazione degli amplificatori d'antenna e dei convertitori qui pubblicati, può rivolgersi al seguente indirizzo: « Radio Romagna - via Ricci Curbastro, 9 - 48022 LUGO (Ravenna): condensatori Stettner 1 nF, lire 50 cadauno, passanti Philips lire 60 cadauno.

\*

Nella nuova serie di antenne per i 144 MHz della ditta L.E.R.T. - LUGO (RA) figura una 7+7 elementi a dipoli incrociati per la ricezione dei satelliti serie OSCAR e per collegamenti DX ove anche in questo caso la polarizzazione è suscettibile di variazioni molto sensibili, (dati più precisi verranno forniti a richiesta).

\*

Se volete proteggere a tempo indeterminato i vari contatti esposti alle intemperie, relativi all'antenna, all'accoppiatore e all'amplificatore, e mantenere sempre efficiente il vostro impianto d'antenna spalmate sopra i contatti, calza compresa, uno strato di grasso ai siliconi es. COMPOUND 4 della Sogesil - Milano.

\*

Coloro che non hanno ancora realizzato il circuito per la scansione verticale potranno realizzare questo semplice circuito (figura 3) sperimentato e messo a punto dai giovani **Fausto Bordini** e **Riccardo Montanari**, allievi della Scuola Tecnica di Lugo.



figura 3

Semplice ma efficiente circuito per la scansione verticale della traccia dell'oscilloscopio (la tensione di alimentazione non è critica e può essere ottenuta anche mediante batterie dato il basso consumo del circuito).

\* Ogni volta che si chiude l'interruttore si ha il ritorno della traccia al punto

## Nominativi del mese

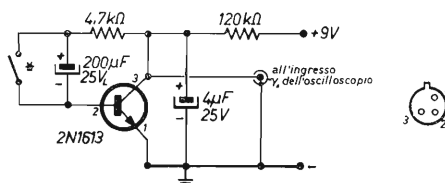
Alberto Pescioni - via Montenero, 5 - 51016 Montecatini Terme (Pistoia)  
 Fabrizio Pellegrini - Hotel Atlantico - 55042 Forte dei Marmi (Lucca)  
 Antonio Angelucci - corso Italia, 42 - 66054 Vasto (Chieti)  
 Roberto Damiani - via Roma, 115 - 67051 Avezzano (Aquila)  
 Franco Brusaferrì - via Rosselli, 45 - 20071 Casalpusterlengo (Milano)  
 Antonio Bamonte - via Torretta Fiorillo, 55 - 80040 S. Maria La Bruna (Napoli)  
 Bruno Galateo - via I. Vian, 22 - 12012 Boves (Cuneo)  
 Claudio Fochesato - via Asiago, 8 - 36100 Vicenza  
 Enzo D'Agostino - via Carducci, 21 - 05100 Terni  
 Piero Erra - Madonna di Campagna - 28048 Pallanza (Novara)

## passaggi diurni e notturni più favorevoli per l'Italia relativi ai satelliti indicati - giugno 1970

anno 1970	mese giugno	satelliti				
		ESSA 2 frequenza 137,50 Mc periodo orbitale 113,4' altezza media 1382 km	ITOS 1 frequenza 137,50 Mc periodo orbitale 115' altezza media 1460 km	ESSA 8 frequenza 137,62 Mc periodo orbitale 114,6' altezza media 1437 km	NIMBUS III frequenza 136,95 Mc periodo orbitale 107,4' altezza media 1109 km	
giorno	ore	ore	ore	diurne	ore	notturne
1	16,48		09,58*	10,39*		23,39
2	15,30		10,49	11,43		00,43
3	16,06*		09,45	10,59*		23,59*
4	16,42		10,36	10,16		23,16
5	15,23		09,33	11,19		00,19
6	16,00*		10,25	10,36*		23,36
7	16,36*		11,16	11,43		00,43
8	17,12		10,12*	10,56*		23,56*
9	15,54*		11,03	10,13		23,13
10	16,30*		10,00*	11,17		00,17*
11	17,05		10,51	10,33		23,33
12	15,48*		09,47	11,37		00,37
13	16,24*		10,38	10,53*		23,53*
14	16,59		09,35	10,10		23,10
15	15,42	per tutto il mese: passaggi diurni più favorevoli: 13,45 ÷ 15,45	10,26	11,14		00,14*
16	16,17*		11,17	10,30		23,30
17	16,53		10,13*	11,34		00,34
18	15,35	notturni: 02,45 ÷ 04,45	11,04	10,50*		23,50*
19	16,11*		10,01*	11,54		00,54
20	16,47		10,52	11,11*		00,11*
21	15,29		09,48	10,27		23,27
22	16,05*		10,39	11,31		00,31
23	16,41		09,36	10,47*		23,47
24	17,17		10,28	11,51		00,51
25	15,59*		11,19	11,09*		00,09*
26	16,35*		10,15*	10,24		23,24
27	17,11		11,06	11,28		00,28
28	15,53*		10,03*	10,44*		23,44
29	16,29*		10,54	11,48		00,48
30	17,04		09,50*	11,05		00,05*
31	—		—	—		—

L'ora indicata è quella solare italiana e si riferisce al momento in cui il satellite incrocia il 44° parallelo nord, ma con una tolleranza di qualche minuto è valida anche per tutta l'Italia peninsulare e insulare (per una sicura ricezione è bene porsi in ascolto quindici minuti prima).

NOTA per il NIMBUS III: i segnali ricevuti da questo satellite durante i passaggi notturni hanno un suono diverso da quelli ricevuti durante i passaggi diurni in quanto la frequenza di scansione del radiometro a raggi infrarossi è di soli 0,8 Hz anziché 4 Hz.

Se riscontrate inesattezze negli orari dei passaggi vi prego di comunicarmelo.

NOTA: L'ora contraddistinta con un asterisco si riferisce alle orbite più vicine allo zenit per l'Italia.

Nuove coordinate per l'ATS 3 aggiornate al 5 marzo 1970: longitudine 85,47° ovest, latitudine 0,212° sud, inclinazione 0,570°. Il satellite si sposta verso ovest di 0,228° al giorno.

\* \* \*

La rubrica **beat.. beat.... beat** è sospesa per questo numero causa difficoltà derivanti da scioperi.

# il circuitiere <sup>©</sup> "te lo spiego in un minuto"

Questa rubrica si propone di venire incontro alle esigenze di tutti coloro che sono agli inizi e anche di quelli che lavorano già da un po' ma che pur sentono il bisogno di chiarirsi le idee su questo o quell'argomento di elettronica. Gli argomenti saranno prescelti tra quelli proposti dai lettori e si cercheranno di affrontare di norma le richieste di largo interesse, a un livello comprensibile a tutti.

coordinamento dell'ing. Vito Rogianti  
il circuitiere  
cq elettronica - via Boldrini 22  
40121 BOLOGNA

© copyright cq elettronica 1970



## Introduzione all'algebra di Boole

Carlo Pedevillano

(1ª parte)

Ha inizio da questo numero una serie di interventi di Carlo Pedevillano, il cui nome è già noto ai lettori della rivista, dedicato all'algebra di Boole.

Gli scritti di Pedevillano giungono ai lettori attraverso « il circuitiere » come naturale e logica collocazione di quelle teorie che sono alla base della moderna circuitistica del calcolo elettronico.

Nelle pagine che seguono e in quelle che seguiranno nei prossimi numeri, si tenterà di fornire un panorama abbastanza completo della logica elaborata da G. Boole.

Questo tipo di logica fu proposta nel 1854 nell'opera « AN INVESTIGATION OF THE LAWS OF THOUGHT ON WHICH ARE FOUNDED THE MATHEMATIC THEORIES OF LOGIC AND PROBABILITIES » (London).

Scopo dell'opera in questione era quello di esprimere analiticamente le proposizioni della logica classica.

Queste proposizioni possono assumere solo due valori: VERO (TRUE) e FALSO (FALSE), cioè: posta una certa affermazione, ne consegue che essa può essere o VERA o FALSA, mai contemporaneamente VERA e FALSA. Le proposizioni della logica trovano un riscontro nell'ambito della logica matematica nelle **classi** o **insiemi**.

Si definisce **insieme** un gruppo di punti tali che a ognuno di essi sia associata una determinata proprietà.

L'**insieme complementare** (se esiste) è quel gruppo di punti tale che nessuno di essi abbia la proprietà considerata.

Queste considerazioni possono essere illustrate con l'ausilio dei diagrammi di Venn.

In figura 1 è rappresentato uno di tali diagrammi.

In esso si nota l'area rappresentata dal cerchio A e l'area rappresentata dal quadrato diminuita dell'area del cerchio (in altri termini l'area del quadrato col « buco »), quest'area è stata denominata  $\bar{A}$  (« no A »).

Pertanto si potrà dire che se A è l'insieme delle persone che leggono cq elettronica,  $\bar{A}$  è l'insieme delle persone che non leggono tale rivista.

L'unione dell'insieme A con l'insieme  $\bar{A}$  costituisce il particolare insieme universale in considerazione (insieme delle persone che leggono cq + insieme delle persone che non leggono cq = insieme di tutte le persone).

Richiamiamo l'attenzione sul fatto che indicato con A l'insieme degli individui che godono di una particolare caratteristica si indica con  $\bar{A}$  (A soprinalineato) l'insieme degli individui che non godono di tale caratteristica (insieme complementare).

Finora avevamo considerati gli individui divisi in due insiemi:

insieme A = insieme degli individui che leggono cq;

insieme  $\bar{A}$  = insieme degli individui che **non** leggono cq.

Consideriamo ora l'insieme degli individui che hanno la caratteristica di essere in possesso di un cane e indichiamo con B tale insieme.

La situazione sarà ora come in figura 2.

Il cerchio B avrà dei punti in comune sia col cerchio A (lettori di cq) che con l'area  $\bar{A}$  (coloro che non leggono cq), in quanto in generale esisteranno lettori di cq in possesso di un cane e lettori che ne sono privi.

figura 1



figura 2





figura 3

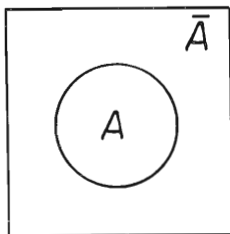

Risulta pertanto utile considerare questi altri diagrammi, accanto ai quali sono riportate le proposizioni logiche corrispondenti.

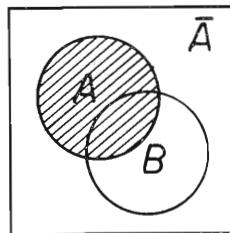
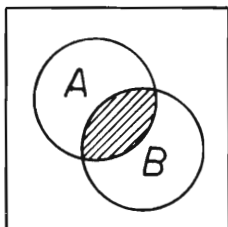
Alcuni leggono cq e (AND) sono in possesso di un cane. L'area tratteggiata corrisponde all'intersezione degli insiemi A e B.

figura 4

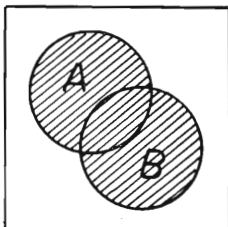

Alcuni leggono cq oppure (OR) posseggono un cane, oppure (OR) hanno entrambe le caratteristiche. L'area tratteggiata corrisponde all'unione degli insiemi A e B.

Introduciamo ora le notazioni: \*

$A \times B$  per indicare l'insieme tratteggiato in figura 3. Poiché l'ordine dei fattori non conta, sarà ovviamente:

$$A \times B = B \times A$$

Il  $\times$  indica pertanto nelle nostre considerazioni il prodotto logico, (operazione comunemente denominata secondo l'uso anglosassone AND).

$A + B$  per indicare l'insieme tratteggiato in figura 4 (insieme unione). Anche in questo caso sarà:

$$A + B = B + A$$

Il  $+$  indica pertanto nelle nostre considerazioni la somma logica (operazione OR).

Possiamo riassumere tutte le considerazioni precedenti costruendo delle tabelle.

Consideriamo dunque due proposizioni logiche, la proposizione A e la proposizione B che possono essere vere o false e introduciamo una terza proposizione C affermando che la proposizione C è vera se e solo se entrambe le proposizioni A e B sono vere, le possibili combinazioni sono le seguenti:

A	B	C
FALSO	FALSO	FALSO
FALSO	VERO	FALSO
VERO	FALSO	FALSO
VERO	VERO	VERO

Assegnamo ora il valore 1 alla proposizione vera e il valore zero alla proposizione falsa, sostituendo i valori si ottiene la seguente **tavola di verità**:

A	B	C
0	0	0
0	1	0
1	0	0
1	1	1

Questa è la tavola della operazione « A and B » in logica **positiva** (alla proposizione vera si è assegnato il valore 1).

Consideriamo ora la seguente affermazione: la proposizione C è vera se la proposizione A oppure (OR) la B è vera oppure (OR) se lo sono entrambe; si ha le seguente situazione

A	B	C
FALSO	FALSO	FALSO
FALSO	VERO	VERO
VERO	FALSO	VERO
VERO	VERO	VERO

\* Queste notazioni, diverse da quelle comunemente usate nella teoria degli insiemi, si sono introdotte perché più coerenti con il resto della trattazione.

a cui corrisponde la seguente tavola di verità:

A	B	C
0	0	0
0	1	1
1	0	1
1	1	1

Questa è pertanto la tavola di verità dell'operazione OR.

Consideriamo infine la tavola di verità dell'operazione di complementazione o negazione; coerentemente ai simboli già introdotti si ha:

A	$\bar{A}$
0	1
1	0

Arrivati a questo punto, constatiamo di aver illustrato i legami tra logica classica e teoria degli insiemi, ci rimangono pertanto da fare alcune considerazioni circuitali.

Avevamo detto che una preposizione poteva assumere due valori: vero e falso, conveniamo ora di associare alla verità di una preposizione il fatto di trovare ad es. la tensione di un volt positivo su di un certo contatto, mentre quando la preposizione è falsa conveniamo di trovare ad esempio zero volt.

Allora, supponendo di adottare degli interruttori per rappresentare lo « stato » delle variabili e convenendo di assumere l'interruttore chiuso per rappresentare la variabile vera (1) e l'interruttore aperto per rappresentare la variabile falsa (0) l'operazione AND potrà essere effettuata da un circuito come in figura 5.

Infatti l'uscita C sarà = 1 V se e solo se entrambi gli interruttori sono chiusi.

L'operazione OR potrà essere compiuta con due interruttori disposti come in figura 6.

Infatti affinché l'uscita C sia = 1 V basta che uno oppure (OR) l'altro degli interruttori sia chiuso.

Analoghi circuiti potranno essere costruiti con relais oppure con transistori, supponendo che questi abbiano solo 2 stati possibili (conduzione e interdizione) e infine anche con diodi.

Tutte le considerazioni finora svolte, le possiamo riassumere in una tabella in cui risulta il parallelismo (dualità) fra l'Algebra di Boole, la teoria degli insiemi, la logica formale, i circuiti logici, circuiti a interruttori o a relas.

ALGEBRA BOOLEANA	TEORIA DEGLI INSIEMI	LOGICA FORMALE	CIRCUITI LOGICI	CIRCUITI A INTERRUPTORE
elementi di una relazione	elementi di un insieme	proposizioni	segnali a due valori	contatti
AND	intersezione	connettivo logico « e »	elementi AND	connessione in serie
OR	unione	connettivo logico « o »	elementi OR	connessione in parallelo

Nella trattazione si è introdotta la teoria degli insiemi in quanto alcuni teoremi dell'algebra di Boole trovano un'immediata interpretazione nell'ambito di tale teoria.

In rapporto a questa considerazione, si consiglia il lettore di ricorrere a tale schematizzazione, qualora nel seguito della trattazione incontrasse qualche teorema di non immediata comprensione (tenere presente allo scopo che 1 rappresenta l'insieme universale, ad esempio facendo riferimento alla figura 1,  $A + \bar{A} = 1$  e che 0 rappresenta l'insieme vuoto, cioè l'insieme che non contiene nessun elemento).

Facciamo un esempio di interpretazione sui diagrammi di Venn di uno dei più importanti teoremi dell'algebra di Boole e cioè del teorema di De Morgan.

### il teorema di De Morgan

Il teorema di De Morgan è la traduzione analitica della seguente affermazione.

La preposizione « Se e solo se tutti gli ingressi sono veri (1), l'uscita è vera (1) » è equivalente alla: « Se almeno una uscita è falsa (0) allora l'uscita è falsa (0) ».

figura 5



figura 6



In termini di notazioni booleane l'equivalenza delle due preposizioni è espressa dalla seguente relazione:

$$A \times B \times C \times \dots = \overline{A+B+C+\dots}$$

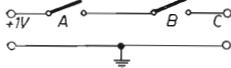
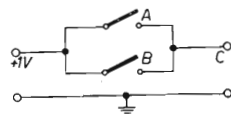
e negando complessivamente primo e secondo membro si ottiene:

$$A \times B \times C \times \dots = \overline{A+B+C+\dots} \quad (1)$$

equivalente alla espressione duale (scambiando AND con OR):

$$\overline{A+B+C+\dots} = \overline{A \times B \times C \times \dots} \quad (2)$$

Queste due ultime relazioni costituiscono il teorema di De Morgan. Vediamone l'interpretazione sui diagrammi di Venn.

figura 7

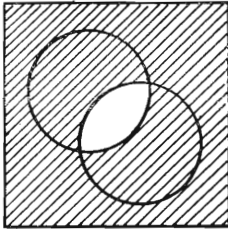

L'area tratteggiata corrisponde a  $\overline{A+B}$ .

figura 8

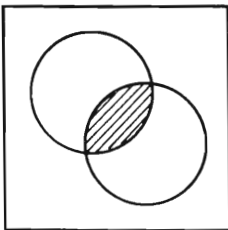

L'area non tratteggiata corrisponde a  $\overline{A \times B}$  in quanto  $A \times B$  è l'area tratteggiata.

L'area tratteggiata in figura 7 è evidentemente uguale all'area non tratteggiata in figura 8, pertanto sarà:

$\overline{A+B} = \overline{A \times B}$  (eguale nel caso di due sole variabili alla relazione (1)). Consideriamo infine questi altri due diagrammi.

figura 9

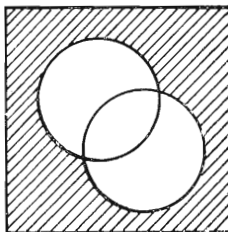

Area tratteggiata eguale a  $\overline{A \times B}$

figura 10

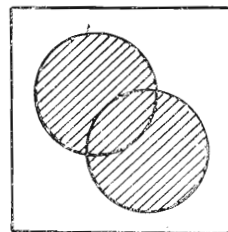

Area non tratteggiata eguale a  $\overline{A+B}$  in quanto  $A+B$  è l'area tratteggiata.

Osservando che in questo caso l'area **non** tratteggiata di figura 10 è uguale all'area tratteggiata di figura 9, si ha:

$$\overline{A+B} = \overline{A \times B}$$

che è eguale alla relazione (2) del teorema di De Morgan nel caso di due variabili.

\* \* \*

Proseguiremo il nostro discorso il mese prossimo.



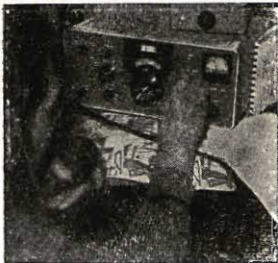

**CQ OM** ©

informazioni,  
progetti,  
idee,  
di interesse specifico per  
radioamatori e dilettanti,  
a cura del  
**dottor Luigi Rivola**  
via Soresina, 1/B  
20097 S. Donato milanese

© copyright cq elettronica 1970

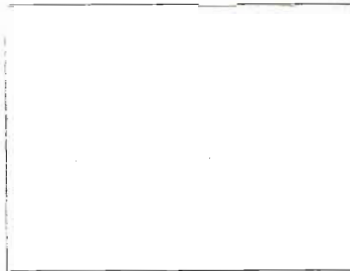

*Da questo numero apro con piacere la porta alla collaborazione esterna iniziando con un intervento di **I1BTU, Maurizio Bartolini**, che presenta un ottimo amplificatore lineare per i 144 MHz.*

autocostruzione

## Amplificatore lineare per i 144 MHz

**I1BTU, Maurizio Bartolini**

4X250B



figura 1

Questa mia realizzazione ha preso spunto da un amplificatore, apparso in una rivista un anno fa, che aveva destato la mia curiosità per le sue insolite caratteristiche costruttive e per gli ottimi risultati ottenibili.

Munitomi di una discreta bibliografia ho cercato di documentarmi a fondo sull'argomento e, dopo i primi risultati teorici, ho iniziato, entusiasta, la costruzione di questo amplificatore lineare che, per vari motivi, è nato come prototipo; esso, quindi, vuole essere una solida base di partenza per una definitiva realizzazione soggettiva.

Questo amplificatore lineare impiega una valvola 4X250B (o una della sua famiglia, rispettando le relative variazioni di alimentazione) accoppiata a un circuito risonante a elevato Q, per cui ha una banda passante molto stretta, che significa elevata attenuazione delle spurie ed elevato rendimento.

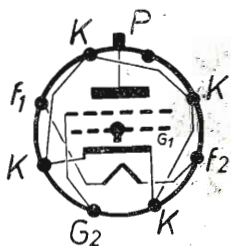
In un circuito risonante vi è una certa reattanza induttiva e una equal reattanza capacitiva: qui la reattanza induttiva è realizzata con uno spezzone di linea coassiale con lunghezza  $l < \lambda/4$  cortocircuitata a un estremo (in pratica è realizzata dai due tubi concentrici ed è cortocircuitata per la RF, da C<sub>1</sub>), mentre la equal reattanza capacitiva è data dalla capacità di uscita della valvola e dai due dischi affacciati che realizzano un condensatore piano.

Il pilotaggio richiesto da questo amplificatore è di 1÷1,5 W e la potenza di uscita è di 70 W in AM o FM, quindi maggiore di una QJE06/40 in classe C che, inoltre, presenta più facilmente armoniche o spurie.

Le misure sono state fatte con un comune wattmetro commerciale e in assenza di corrente di griglia nella 4X250B.

Nel funzionamento in SSB non sono state fatte ancora misure di uscita, comunque, poichè la massima corrente anodica è di 250 mA, la potenza input è di oltre 350 W di picco (idem per il CW).

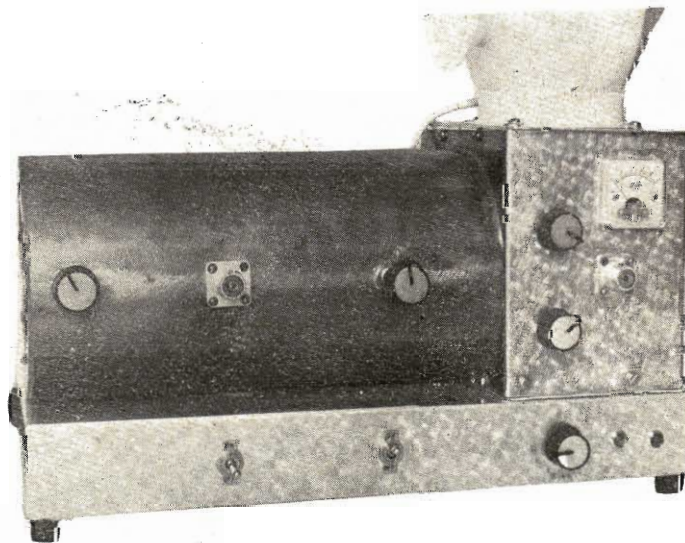

Tutto il complesso è montato sopra un telaio 400 x 270 x 50 mm con ulteriore bordo di 15 mm di alluminio di 1,5 mm (meglio se 2) irrobustito da tre spezzoni di profilato a U di metallo lunghi 265 mm.

Sopra il telaio ci sono i trasformatori, il circuito anodico (contenuto nella linea coassiale) e il circuito di griglia (dentro un'apposita scatola); sotto vi è tutto l'alimentatore su circuito stampato.

Naturalmente la parte meccanica è la prima da farsi, poi è bene terminare il circuito anodico e quello di griglia, quindi passare al cablaggio sotto il telaio.

### Circuito anodico

Tutto il metallo impiegato in questo è ottone che, per ottenere risultati ottimi e stabili nel tempo, occorre argentare e saldare ad argento.

Occorre realizzare un anello con  $\varnothing$  interno 90 mm e  $\varnothing$  esterno uguale a quello del tubo esterno, a un capo del quale va saldato (questo tubo ha  $\varnothing$  interno 140 mm, ma è meglio impiegarne uno con  $\varnothing$  interno 144 mm che è anche reperibile in commercio con  $\varnothing$  esterno 150 mm).

Il disco interno che rimane serve per il condensatore assieme a un altro identico di  $\varnothing$  90 mm.

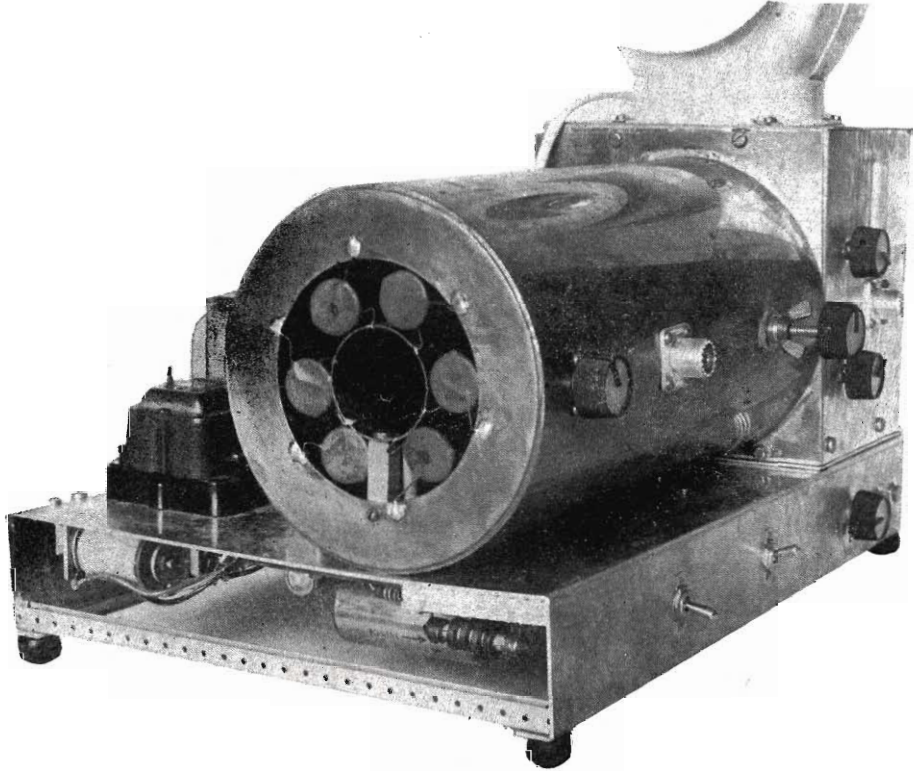

A uno di questi va saldato un tondino filettato lungo 90 mm che si avvita in un supporto per grosse antenne a stilo.

Per fissare l'accordo si impiega, sotto la manopola, una chiavetta a « galletto ». L'altra piastra va saldata al tubo interno ( $\varnothing$  esterno 44 mm e  $\varnothing$  interno 42 mm) interponendo una piccola piastrina di spessore 3 mm; inoltre, su una delle due, è bene mettere un quadratino di plexiglass di 3 mm di spessore per evitare il cortocircuito.

figura 2

Schema elettrico dell'amplificatore lineare

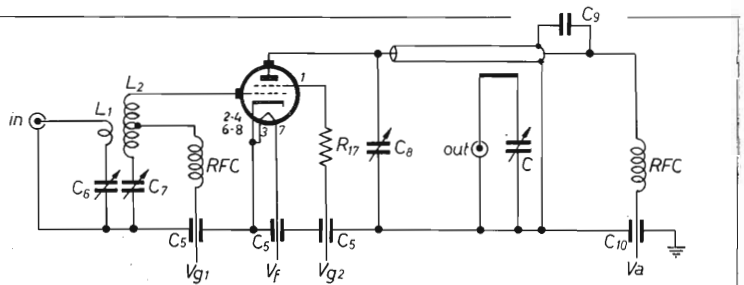



All'altro capo del tubo esterno va saldata una piastra (che verrà fissata alla scatola di griglia mediante autofilettanti) avente lati uguali al  $\varnothing$  esterno del tubo e un foro centrale tale che vi si incastrino lo zoccolo della valvola (questo è del tipo SK600 con caminetto SK606, altri tipi simili vanno bene, meglio se il più recente SK620, peraltro difficile a trovarsi).

$L_3$  è una sbarretta  $3 \times 15 \times 80$  fissata con due bandelle semirigide per poterla spostare durante la messa a punto.

La valvola è fissata al tubo interno (dopo aver fatto quattro tagli lunghi 40 mm longitudinalmente ad esso) con una fascetta stringitubi in acciaio del tipo a vite senza fine.

Al tubo centrale l'AT è portata con cavetto a 12 kV di isolamento che passa per un foro praticato nel tubo esterno e nel telaio.  $C_5$  è realizzato da 6 (o meglio 8) condensatori ceramici disposti simmetricamente in fondo alla linea.

### Circuito di griglia

La scatola che lo contiene ha dimensioni  $110 \times 150 \times 150$  mm ed è di alluminio, chiusa con autofilettanti e stuccata all'interno per una buona tenuta dell'aria; infatti ad essa si deve fissare un ventilatore centrifugo per il raffreddamento costante della valvola.

Questo deve avere una portata maggiore di 260 mc/h e una buona prevalenza (quelli surplus sono preferibili a quelli commerciali sotto tutti gli aspetti); occorre comunque includere un filtraggio dell'aria per non dover pulire periodicamente la valvola (operazione alquanto laboriosa).

figura 3

Vista superiore. Linea e scatola del circuito di griglia sono sezionati per la visione dei particolari (non sezionati).

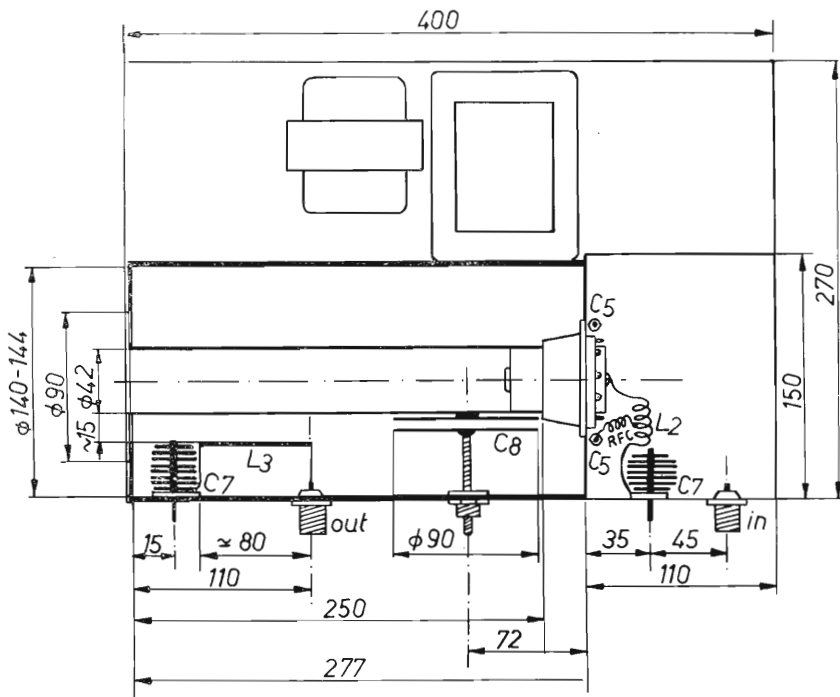

Sotto lo zoccolo sono fissati tre condensatori ( $C_5$ ) passanti nel telaio: uno è collegato al piedino 7 (filamento), quello centrale, tramite una resistenza di  $22 \Omega$ , al piedino 1 (griglia schermo) posto subito sopra di esso, e l'altro all'impedenza RF (ottime quelle del BC625) che è saldata al centro di  $L_2$  che ha dimensioni  $40 \times \varnothing 15$ , realizzata con filo d'argento  $\varnothing 1,3$  mm, con al centro  $L_1$ , formato da una spira di filo ricoperto  $\varnothing 2$  mm, che dovrebbe essere accoppiato per il massimo trasferimento.

Tutti gli altri piedini dello zoccolo e i rotori dei condensatori variabili sono collegati tramite una bandella messa a massa in vari punti.

L'alimentazione dello strumento passa attraverso il telaio per mezzo di altri due by-pass a bullone ( $C_5$ ).







## BIBLIOGRAFIA

U. Bani - Amplificatore in cavità per i 144 MHz - Radio Rivista 9/69.

The Radio Amateurs Handbook - ARRL, 1969, pagine 450÷452.

Therman - Manuale di ingegneria radiotecnica - Martello, 1960, pagine 225÷227.

A. Massarotti-M. Puglisi - Elementi di Radiotecnica - Zanichelli, 1964, pagine 186÷191.

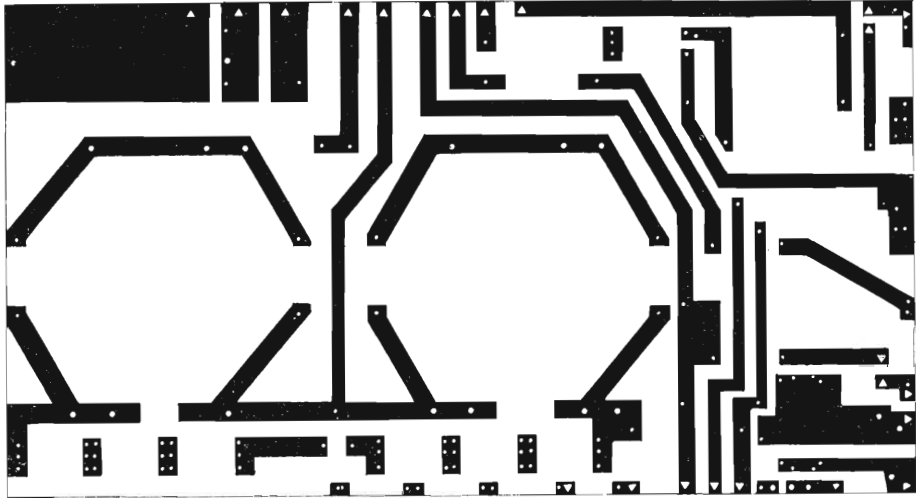

circuito stampato scala 1:2  
vista lato rame

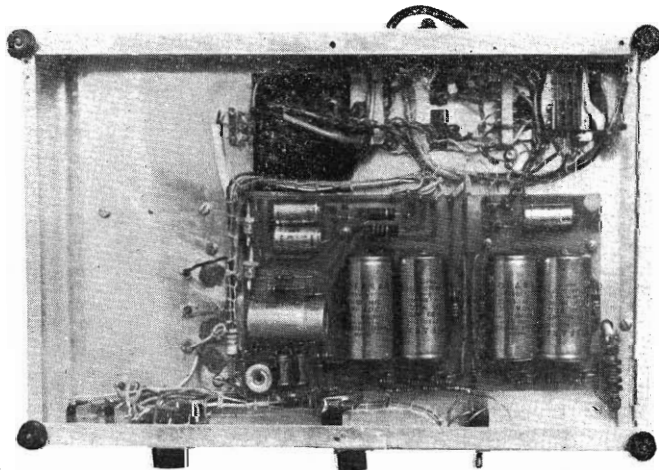



Questa e la prossima puntata della rubrica sono dedicate ad alcune note di **Michele Dolci** che completano e concludono quanto apparso su «cq elettronica» n. 4/70.

In esse già si concretizzano suggerimenti pratici per la ricezione di immagini TV-DX.

Seguiranno articoli monografici di altri Autori indicanti la possibilità di ricezioni continue e saltuarie in varie parti d'Italia.

Molto materiale è già disponibile per l'ATV, la SSTV e il FACSIMILE.

Lo spazio purtroppo non è illimitato e quindi prego gli interessati di pazientare ancora un poco: sono comunque molto lieto che anche questi nuovi settori dell'elettronica abbiano interessato tanti lettori e suscitino nuove iniziative presso gli appassionati.

## TV-DX: ricezione TV a grande distanza

Michele Dolci

In Italia la rai-TV diffonde due programmi televisivi che sono ricevibili in buona parte del territorio nazionale.

Le frequenze usate per trasmettere tali programmi sono abbastanza in alto nello spettro delle onde radio e vanno da circa 40 a 900 MHz. Si è ritenuto utile fissare entro questa gamma delle bande: da 40 e 88 MHz si ha la banda I, da 88 a 105 MHz la banda II, da 174 a 230 MHz la banda III, da 470 a 605 MHz la banda IV e da 606 a 900 MHz la banda V.

**Tutte** le stazioni televisive circolari della terra trasmettono entro queste frequenze.

In Italia è stato deciso di usare le bande I e III per il programma nazionale e le bande IV e V per il secondo.

A causa della propagazione rettilinea delle onde usate nella tecnica TV, le stazioni che devono irradiare i programmi sono poste in località molto elevate o, comunque, che dominano ampie zone. La rete televisiva italiana consta di 32 **centri emittenti** situati in luoghi particolarmente favorevoli e di un gran numero (circa 700) di **stazioni ripetitrici** di piccola e media potenza che servono per «coprire» zone nelle quali i centri principali non sono ricevibili direttamente. Anche con questi ripetitori, però, rimangono «scoperte» delle aree: esse vengono chiamate «zone d'ombra» se in esse il segnale è quasi inesistente e «zone marginali» se il segnale è debole (figura 1).

figura 1

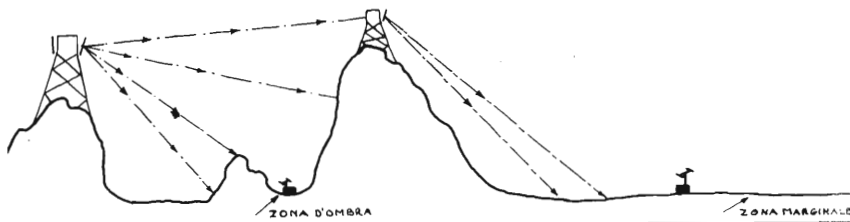

In genere, l'ampiezza dell'area di servizio di una stazione (cioè la zona entro cui il segnale di quella stazione ha intensità tale da permettere una ricezione ottima e stabile) dipende dalla frequenza di trasmissione della stazione, dalla potenza, dall'orientamento delle antenne emittenti, dalla orografia della zona e dal livello dei disturbi entro la zona stessa. Per dare un'idea dell'ordine di grandezza, basta dire che normalmente un'area con raggio massimo di 150 km

è considerata grande qui in Italia; in altri Paesi, in cui il terreno è prevalentemente pianeggiante (Francia, per esempio), aree di 150 km sono abbastanza normali. Fuori dall'area di servizio vera e propria la ricezione non è più garantita; nelle immediate vicinanze un certo segnale sarà ancora presente, ma poi, man man ci si allontana, esso sparisce o viene superato da altri.

### SISTEMI DI EMISSIONE

L'apparecchio televisivo è simile a un normale radiorecettore, con alcune differenze: oltre all'audio, può ricevere e riprodurre anche segnali video e inoltre possiede **due** gruppi di sintonia, uno per le bande I, II e III e uno per le bande IV e V. Mentre con quest'ultimo gruppo si ha una sintonia « continua » da 470 a 900 MHz, col gruppo per le bande basse (I, II e III) si ha una sintonia a canali, cioè solo su prefissate e ben determinate frequenze. Nei televisori moderni, però, vengono usati sempre più spesso gruppi a sintonia continua anche per le bande I, II e III.

Le stazioni televisive non possono trasmettere su frequenze comunque scelte entro le bande di cui ho parlato sopra, ma devono irradiare le due portanti (audio e video) con la relativa modulazione in modo che esse siano contenute entro un ben definito intervallo di frequenze, detto appunto **canale**.

La **larghezza** di questo canale e la posizione relativa fra video e audio dipendono dal **sistema** usato per la emissione: anche nella tecnica di emissione televisiva si hanno diversi tipi di modulazione, come avviene nel campo della radio.

Ecco una tabella con le principali caratteristiche che differenziano i vari sistemi di emissione (tabella 1).

tabella 1  
sistemi di emissione

sistema	numero di linee	larghezza del canale (MHz)	larghezza di banda del segnale video (MHz)	separazione video/audio	modulazione video	polarità dell'immagine	modulazione audio	bande sulle quali il sistema è in uso
A	405	5	3	-3,5	A5	positiva	A3	I-III
B	625	7	5	+5,5	A5	negativa	F3	I-III
C	625	7	5	+5,5	A5	positiva	A3	I-III
D	625	8	6	+6,5	A5	negativa	F3	I-II-III
E	819	14	10	±11,15	A5	positiva	A3	I-III
F	819	7	5	+5,5	A5	positiva	A3	I-III
G	625	8	5	+5,5	A5	negativa	F3	IV-V
H	625	8	5	+5,5	A5	negativa	F3	IV-V
I	625	8	5,5	+6	A5	negativa	F3	I-III-IV-V
K	625	8	6	+6,5	A5	negativa	F3	IV-V
L	625	8	6	+6,5	A5	positiva	A3	IV-V
M	525	6	4,2	+4,5	A5	negativa	F3	I-III-IV-V

Ovviamente, a ogni sistema di modulazione corrisponde una diversa scelta delle frequenze costituenti il canale; nella tabella 2 sono date le frequenze e le sigle corrispondenti dei canali in uso in Europa.

tabella 2

sistema A-405 linee

canale	frequenza video/audio (MHz)
B-1	45,00/41,50
B-2	51,75/48,25
B-3	56,75/53,25
B-4	61,75/58,25
B-5	66,75/63,25
B-6	179,75/176,25
B-7	184,75/181,25
B-8	189,75/186,25
B-9	194,75/191,25
B-10	199,75/196,25
B-11	204,75/201,25
B-12	209,75/206,25
B-13	214,75/211,25
B-14	219,75/216,25

(usato da Gran Bretagna e Irlanda)

sistema B-625 linee;  
C-625 linee; F-819 linee

canale	frequenza video/audio (MHz)
E-2	48,25/53,75
E-2A	49,75/55,25
E-3	55,25/60,75
E-4	62,25/67,75
E-5	175,25/180,75
E-6	182,25/187,75
E-7	189,25/194,75
E-8	196,25/201,75
E-9	203,25/208,75
E-10	210,25/215,75
E-11	217,25/222,75
E-12	224,25/229,75

(usato nell'Europa continentale, tranne Francia, Monaco, Italia e Paesi dell'Europa orientale)

## sistema D - 625 linee

canale	frequenza video/audio (MHz)
R01	49,75/56,25
R02	59,25/65,75
R03	77,25/83,75
R04	85,25/91,75
R05	93,25/99,75
R06	175,25/181,75
R07	183,25/189,75
R08	191,25/197,75
R09	199,25/205,75
R10	207,25/213,75
R11	215,25/221,75
R12	223,25/229,75

(usato dai Paesi dell'Europa orientale tranne Germania Est e Jugoslavia).

## sistema E - 819 linee

canale	frequenza video/audio (MHz)
F-2	52,40/41,25
F-4	65,55/54,40
F-5	164,00/175,15
F-6	173,40/162,25
F-7	177,15/188,30
F-8A	185,25/174,10
F-8	186,55/175,40
F-9	190,30/201,45
F-10	199,70/188,55
F-11	203,45/214,60
F-12	212,85/201,70

(usato in Francia, Monte Carlo)

## sistema I - 625 linee

canale	frequenza video/audio (MHz)
I B	53,75/59,75
I C	61,75/67,75
I D	175,25/181,25
I F	191,25/197,25
I H	207,25/213,25

(usato in Irlanda)

## sistema B - 625 linee

canale	frequenza video/audio (MHz)
A	53,75/59,25
B	62,25/67,75
C	82,25/87,75
D	175,25/180,75
E	183,75/189,25
F	192,25/197,75
G	201,25/206,75
H	210,25/215,75
H1	217,25/222,75

(usato in Italia)

## sistemi G e H, 625 linee

canale	frequenza video/audio (MHz)
21	471,25/476,75
22	479,25/484,75
23	487,25/492,75
...	.....
68	847,25/852,75

(usato in Italia e in tutti i Paesi dell'Europa continentale tranne Francia, e gli Stati dell'Est).

## sistema I, 625 linee:

come sistema G e H, ma con portante audio aumentata di 0,50 MHz. usato in Gran Bretagna



## sistemi K e L, 625 linee:



come sistema G, ma con portante audio aumentata di 1,00 MHz. Il sistema L è usato in Francia: il K dai paesi dell'Est.

## RICEZIONE STABILE DI STAZIONI TELEVISIVE ESTERE

Ora che ho accennato ad alcuni importanti aspetti della ricezione e della tecnica televisiva, posso parlare di un argomento che, penso, interesserà molti. L'Italia è circondata da altri Paesi: non è possibile che l'area di servizio (o qualche spiraglio non troppo debole) di qualche stazione estera sconfini in qualche zona della Penisola? La risposta è affermativa, quindi in alcune aree è possibile una ricezione stabile di stazioni non nazionali.



-  area di ricezione delle stazioni svizzere
-  area di ricezione delle stazioni maltesi
-  area di ricezione delle stazioni monegasche

-  area di ricezione delle stazioni jugoslave
-  area di ricezione delle stazioni francesi 1° e 2°
-  area di ricezione delle stazioni francesi 2°





## elenco delle stazioni televisive ricevibili

Stato e standard della stazione	coordinate	luogo altezza in metri antenna	canale e polarizzazione	potenza ERP in kW	direzioni principali di emissione in gradi Est a partire da Nord
<b>MALTA (B-625 linee)</b> Gharghur	14°27'E/35°55'N	144 49	10-o	4,800	da 40° a 340°
<b>JUGOSLAVIA (B-625 linee)</b>					
Labistica	16°13'E/43°35'N	600 40	4-o	15,000	90° e 225°
Nanos	14°06'E/45°47'N	1260 15	6-o	35,000	
Celevac	15°48'E/44°16'N	1207 63	8-o	50,000	
Ucka	14°12'E/45°18'N	750 63	11-o	100,000	
Nova Gorica	13°40'E/46°00'N	682 30	11-o	0,035	200°
<b>SVIZZERA (B-625 linee)</b>					
Monte Morello	08°58'E/45°50'N	495 18	6-o	0,030	95° e 345°
Monte San Salvatore	08°57'E/45°59'N	904 55	10-o	10,000	192° e 302°
Cardada	08°47'E/46°12'N	1620 28	12-o	0,070	
<b>MONACO (E-819 linee)</b>					
Monte Carlo	07°25'E/43°46'N	1107 10	F2-o	50,000	
Monte Carlo	07°25'E/43°46'N	1107 25	F10-o	50,000	
<b>FRANCIA (primo programma E-819 linee)</b>					
Bastia	09°24'E/42°41'N	957 20	F2-v	10,000	205°
<b>(secondo programma L-625 linee)</b>					
Ajaccio	08°46'E/41°46'N	590 130	21-o	500,000	80° e 170°
Bastia	09°24'E/42°41'N	957 20	47-o	500,000	
Antisanti	09°21'E/42°10'N	736 70	61-o	100,000	
Menton-Cap Martin	07°28'E/43°45'N	70 30	50-o	50,000	

## Stazioni potenzialmente ricevibili, ma sulla cui ricevibilità non ho avuto alcuna informazione:

<b>TUNISIA (B-625 linee)</b> Zaghouan	10°08'E/36°20'N	1000 100	11-o	280,000 180,000	160° 325°
<b>ALGERIA (B-625 linee)</b> Constantine	06°43'E/36°24'N	1192 100	7-o	100,000	

L'Azienda svizzera delle Poste ha installato nel Canton Ticino una nuova rete di ripetitori televisivi per il secondo programma (in lingua tedesca).  
Ecco qui sotto l'elenco e le principali caratteristiche delle stazioni ricevibili (per le coordinate, altezza del luogo e dell'antenna vedasi elenco):

località	canale	potenza in kW
Monte S. Salvatore	54-o	30
Monte Ceneri	46-o	35
Cardada	21-o	0,700

Dato che l'entrata in funzione delle stazioni sopracitate è abbastanza recente, non ho dati sicuri circa le aree di sconfinamento; ritengo però che a causa della più elevata potenza e della frequenza libera da interferenze locali l'area di « sconfinamento » di queste nuove stazioni in UHF sia probabilmente più ampia di quella delle rispettive stazioni in banda III.

Da alcune prove da me effettuate a Milano con un televisore portatile e antenne telescopiche incorporate è risultato che il secondo programma arriva con segnale molto più forte e più pulito del primo (stazione ricevente: Monte San Salvatore).

La possibilità di ricevere programmi svizzeri è stata estesa a molte zone dell'Italia settentrionale tramite una catena di impianti realizzati da privati e situati nella zona del Lago di Como-Brianza nel Bergamasco, nel piacentino e, pare, anche nelle Prealpi piemontesi orientali.

Le frequenze di trasmissione ovviamente non sono note, però sono comprese tra i 235 e i 300 Mc/s. Da qui si vede che per la ricezione occorrono opportuni convertitori oppure modifiche al gruppo VHF.

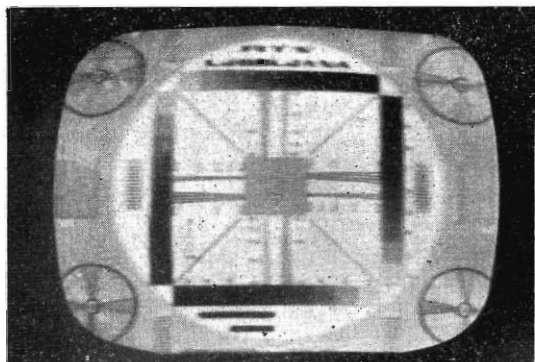

Monoscopia della stazione di Celevac (rete jugoslava)

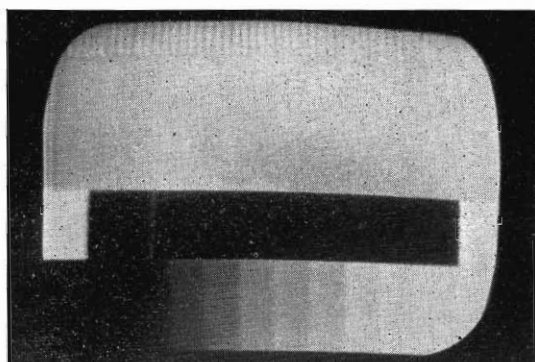

Monoscopia della stazione di Celevac (rete jugoslava)



Segnale di inizio dei programmi diffusi da Celevac

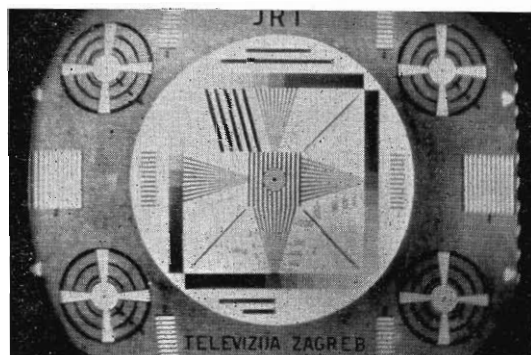

Monoscopia della stazione di Ucka (rete jugoslava)

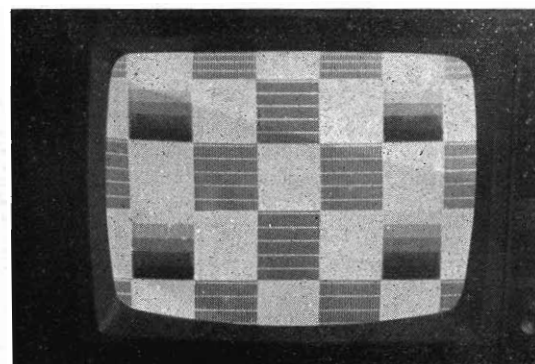

Monoscopia della stazione di Ucka (rete jugoslava)



Segnale di inizio dei programmi di Ucka



Segnale di inizio dei programmi diffusi da Monte S. Salvatore (rete svizzera)

Le immagini della TV jugoslava sono state ricevute in alcune zone della riviera adriatica, quella della TV svizzera a Milano.



Le aree cui ho accennato sono in genere delle zone vicine agli altri Stati o, se non proprio vicine, separate da essi dal mare.

Gli Stati i cui programmi sono ricevibili sono: Jugoslavia, Svizzera, Francia, Montecarlo, Malta. Può darsi che lo sviluppo delle altre reti (per esempio Grecia, Albania, Tunisia) permetta di allungare l'elenco.

A causa delle ridotte dimensioni della cartina e delle non eccessive informazioni pervenutemi, le aree da me segnate possono essere non estremamente precise, tuttavia penso siano sufficientemente indicative. Poiché per segnare alcune zone mi sono affidato esclusivamente ai dati fornitimi dall'EBU, avverto i lettori che accetterò con piacere correzioni o informazioni ulteriori e che le farò pubblicare su questa Rivista.

Anche entro le rispettive « aree di sconfinamento » la ricezione delle stazioni estere può essere ostacolata da vari fattori, come, ad esempio, stazioni italiane che operano sulla stessa frequenza o su frequenze vicine, e disturbi industriali; inoltre la differenza di standard di alcune stazioni richiede non semplici modifiche agli apparati riceventi.

Tutte le stazioni, tranne quelle francesi e monegasche, sono ricevibili con un normale apparecchio televisivo italiano; l'unica cosa da fare, al massimo, è girare con un cacciavite il nucleo della bobina del canale più vicino a quello che si vuole ricevere, secondo la tabella 3 che segue.

tabella 3

canale della stazione estera che si vuole ricevere (video/audio)	operazione da effettuare per la sintonia
E3 (55,25/60,75 MHz)	avvitare il nucleo della bobina del canale A
E4 (62,25/67,75 MHz)	nessuna; corrisponde al canale B
E5 (175,25/180,75 MHz)	nessuna; corrisponde al canale D
E6 (182,25/187,75 MHz)	svitare il nucleo della bobina del canale E o avvitare quello della bobina del canale D
E7 (189,25/194,75 MHz)	svitare il nucleo della bobina del canale F o avvitare quello della bobina del canale E
E8 (196,25/201,75 MHz)	svitare il nucleo della bobina del canale G o avvitare quello della bobina del canale F
E9 (203,25/208,75 MHz)	avvitare il nucleo della bobina del canale G
E10 (210,25/215,75 MHz)	nessuna; corrisponde al canale H
E11 (217,25/222,75 MHz)	avvitare il nucleo della bobina del canale H
E12 (224,25/229,75 MHz)	avvitare il nucleo della bobina del canale H

Ricordo che per una buona ricezione ci vuole un buon televisore, ma anche una ottima antenna tagliata per il canale di ricezione e una eccellente discesa in cavo coassiale di almeno 10 millimetri di diametro dotato di guaina antimigrante fra calza e mantello. Nel caso si debbano installare trasformatori di impedenza o miscelatori all'aperto, si deve curare moltissimo che la tenuta stagna e la pulizia delle superfici su cui sono applicati i contatti, nonché quella dei contatti stessi, si mantenga sempre inalterata.

L'antenna deve avere un guadagno proporzionale all'intensità del segnale disponibile e deve essere orientata con molta cura verso l'emittente o, comunque, verso il punto da cui arriva il segnale migliore e più stabile.

La ricezione delle stazioni francesi e monegasche è molto complicata dal fatto che lo standard usato è diverso da quello italiano e che, quindi, si deve modificare il televisore. □

**ALIMENTATORE STABILIZZATO PG112**  
CON PROTEZIONE ELETTRONICA  
CONTRO IL CORTOCIRCUITO

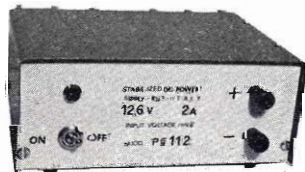

**Caratteristiche tecniche:**

Entrata: 220 V 50 Hz  $\pm$  10%

Uscita: 12,6 V

Carico: 2 A

Stabilità: 0,1% per variazioni di rete del 10%  
o del carico da 0 al 100%

Protezione: elettronica a limitatore di corrente

Ripple: 1 mV con carico di 2 A.

Precisione della tensione d'uscita: 1,5%

Dimensioni: 185 x 165 x 85

**P. G. PREVIDI**

viale Risorgimento, 6/c Tel. 24.747 - 46100 MANTOVA

## AR 91 CB ricevitore a doppia conversione per la Citizen Band

Antonio Ugliano

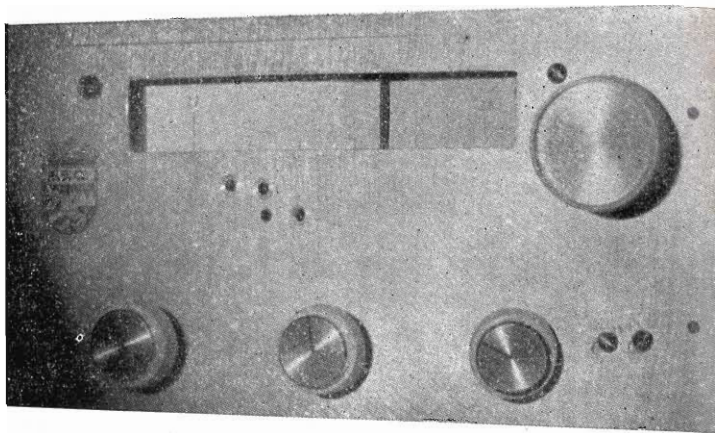

Da qualche tempo la gamma dei 27, la Citizen Band, appunto, con l'avvento di tanti radiotelefoni giapponesi o nazionali a poco prezzo, fa concorrenza alla Tortue cara agli autori di storie di corsari per tutti i pirati che l'affollano; solo che però, con l'avvento del modernismo, quelli della mia zona hanno assunto nomi di battaglia come Nembo Kid, Santo Domingo, Renato ecc. Anzi, ci sono pure le piratesse, c'è Paquita e ci sono due sorelle che operano Radio Pussicat.

Questi, non sono una eccezione, sia da riviste che da conversazioni, ho saputo che operano in tutta Italia; anzi, a Genova dice che si esagera.

Il lavoro che presento, è dedicato appunto a tutti coloro che intendono **ascoltare** questa nuova illegale attività radiantistica a passo ridotto.

Comincerò col dirvi che ho cercato di fare le cose piuttosto semplici dato che l'attrezzatura di noi artigianali realizzatori difficilmente va oltre il tester; per la taratura ho cercato di essere sul piano dell'elementarità anche con me stesso e posso assicurarvi di aver messo da parte ogni altro strumento e di aver adoperato solo il tester per la messa a punto di questo convertitore per sincerarmi appunto del risultato ottenibile.

Già, avete letto bene, questo che Voi realizzerete, è solo la prima conversione perché, per non complicare le cose, taratura eccetera, per la seconda conversione, useremo (sic) un ricevitore a transistor per onde medie.

Quindi la taratura famosa si limiterà solo a questo primo stadio di conversione avendo come seconda conversione il ricevitore già tarato.

Si tratta di montare solo quattro transistori su un circuito stampato e sei bobine. Poi lo unirete all'AR90 dopo che avrete messo un quarzo per i 27 e ridotte le spire di L<sub>1</sub> a 12 lasciando tutto il resto invariato, e ascolterete i pirati pure voi.

A proposito, sull'AR90 i valori di R<sub>1</sub> e R<sub>2</sub> sono invertiti. Il quarzo va collegato come dal circuito stampato.

Mannaggia le papocchie!

Dunque, procediamo.

All'uscita di detto blocco converter, è presente un segnale a 1,2 Mc che andrà applicato a una comunissima radiolina per onde medie che fungerà da seconda conversione.

Il circuito stampato allegato, scala 1 : 1, è completo e, cosa essenziale, verificatissimo nella sua stesura. Comprende gli spazi necessari per il variabile della serie DUCATI EC 3451 del tipo 14, i fori per i supporti delle bobine. Si potrà obiettare che poteva essere maggiormente condensato ma in realtà ho preferito fare in modo che noi principianti non avessimo poi ad impazzire su spazi millimetrici.

Lo schema è classico e non presenta difficoltà di sorta anche per il detto aiuto del circuito stampato. Attenzione e cura dovrà essere posta nella realizzazione delle bobine; il risultato, per buona parte, dipende proprio da loro.

Dalle foto che allego, è facile intuire la disposizione degli schemi che su qualche foto, per chiarezza, non figurano. Si può notare anche il frontale in foglio di alluminio da 15/10 e la disposizione dei controlli. Una cordicella in nylon muove un equipaggio mobile che fa da scala di sintonia.

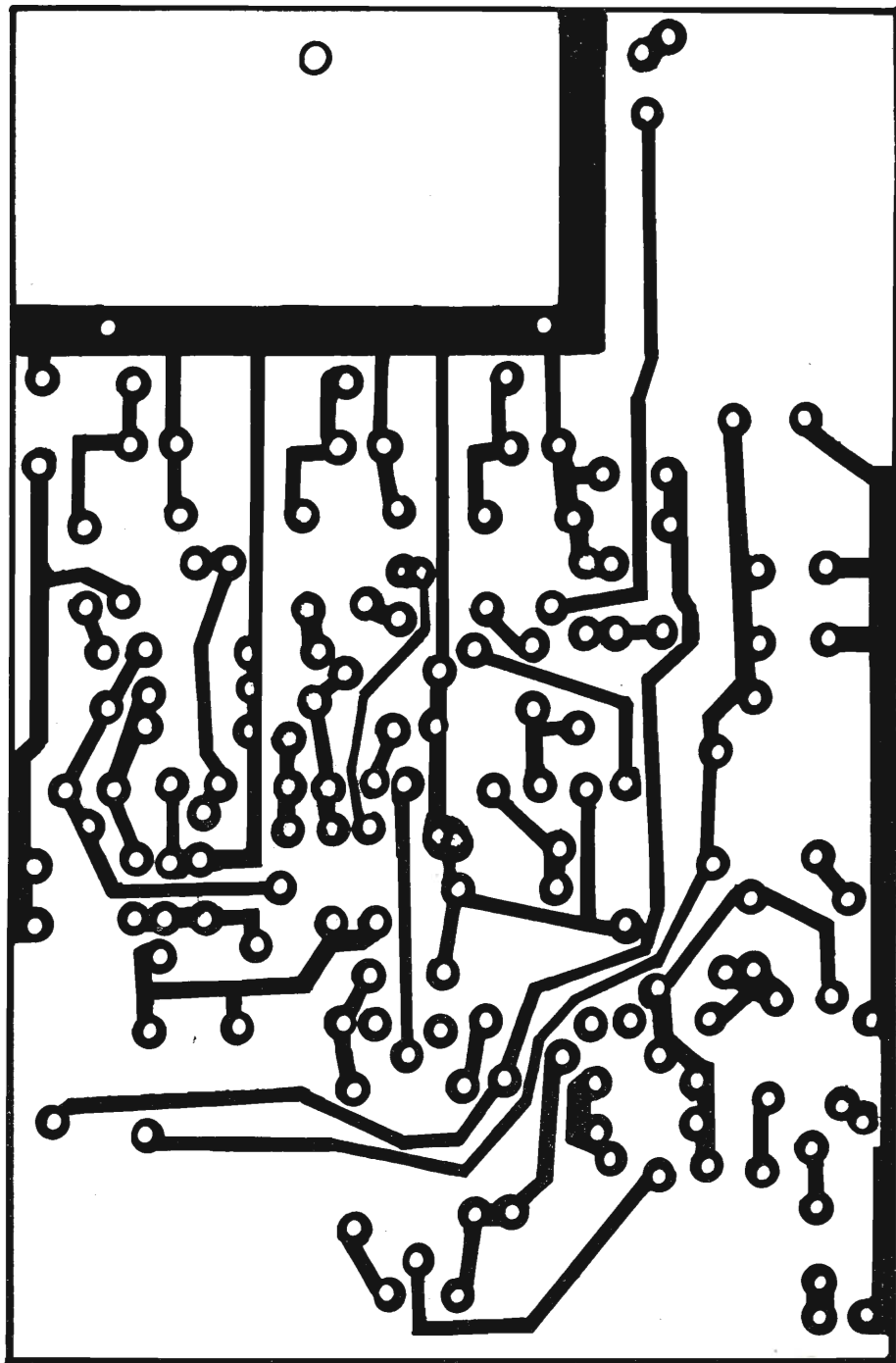

Circuito stampato scala 1 : 1  
lato rame



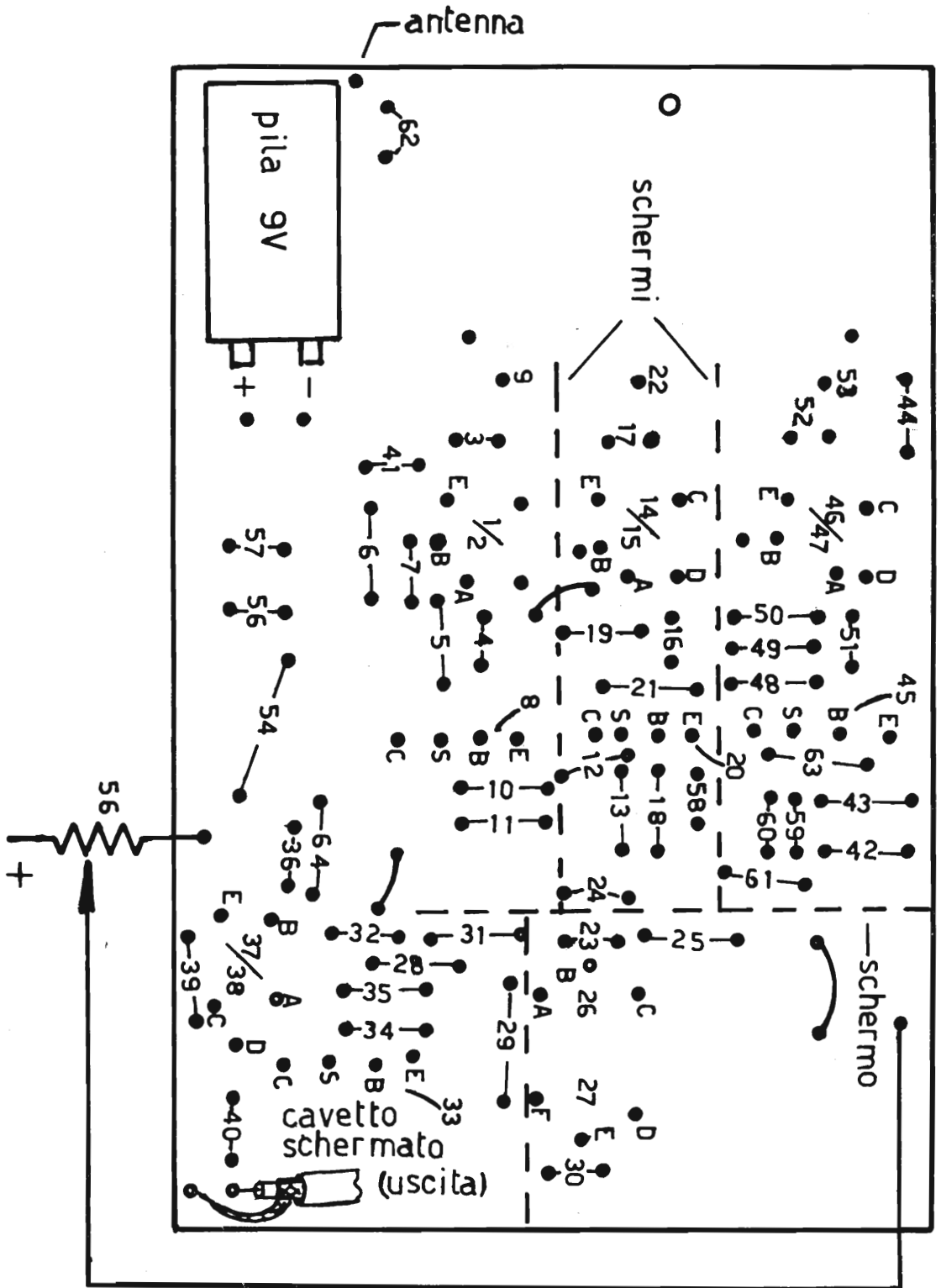

Circuito stampato lato componenti

Per il montaggio non esistono regole speciali, ma è bene cominciare a realizzare prima l'oscillatore il che potrà essere subito provato sulla sua efficienza; seguiranno quindi gli stadi successivi. Raccomandazione inutile è quella di accertarsi prima che tutti i componenti che verranno montati ricavati da mon-

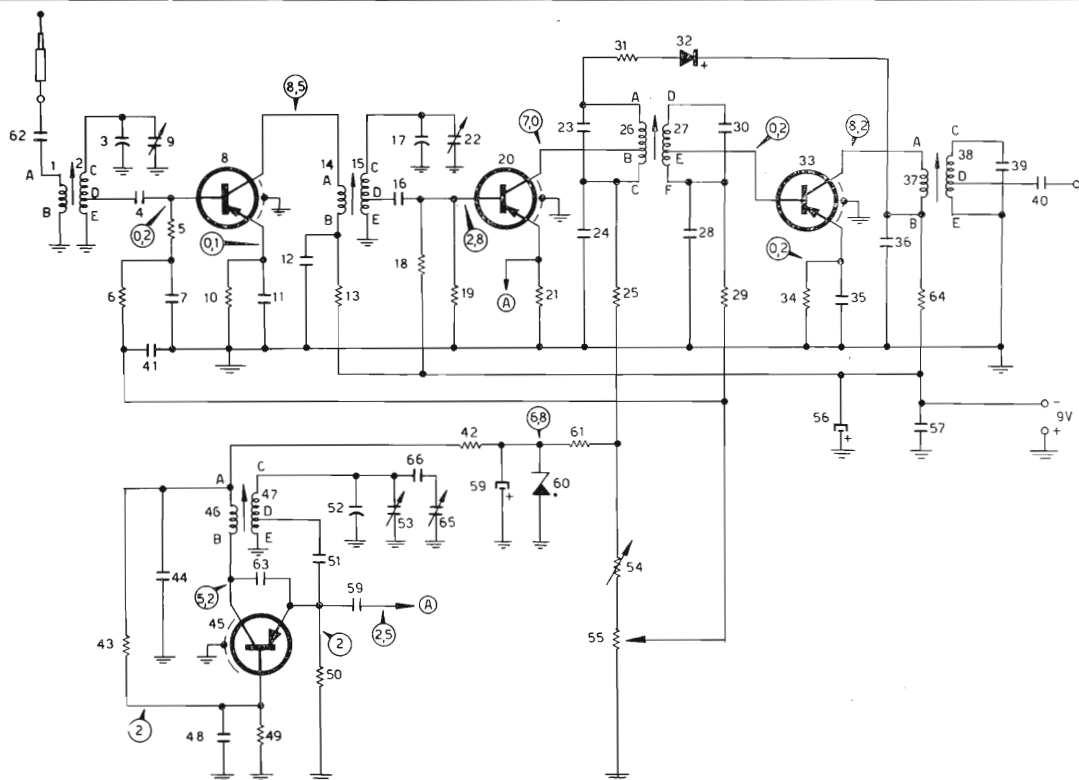

Tensioni misurate con tester ICE 680 C fra punto indicato e massa, in assenza di segnale e controllo sensibilità al minimo. Batterie (2 x 4,5 nuove).

- |   |  |
|---|--|
| 1 - 2 spire filo 0,8 a 3 mm dalla bobina 2                              | 34 - come il 6   |
| 2 - 8 spire filo 0,8 spaziate di un diametro, presa alla 3 <sup>a</sup> | 35 - condensatore da 10 nF                                   |
| 3 - compensatore a barattolo Philips 3/30 pF                            | 36 - come il 35  |
| 4 - condensatore ceramico a pasticca da 50 nF                           | 37 - 14 spire filo 0,2 avvolte sopra la 38                   |
| 5 - resistenza da 1/2 W 4,7 kΩ  | 38 - come la 26  |
| 6 - resistenza da 1/2 W 1,2 kΩ  | 39 - come il 23  |
| 7 - come il 4   | 40 - come il 4   |
| 8 - transistor OC171 (sostituibile con AF125)                           | 41 - condensatore 10 nF                                      |
| 9 - condensatore variabile (vedi testo)                                 | 42 - resistenza da 220 Ω                                     |
| 10 - resistenza 470 Ω   | 43 - resistenza da 6,8 kΩ                                    |
| 11 - come il 4  | 44 - come il 41  |
| 12 - come il 4 però da 100 nF   | 45 - transistor AF115  |
| 13 - come il 6  | 46 - come la bobina 2 avvolta sopra a 47                     |
| 14 - come bobina 1  | 47 - 6 spire filo 0,8 serrate presa alla 2 <sup>a</sup>      |
| 15 - come bobina 2  | 48 - condensatore da 100 nF                                  |
| 16 - come il 4  | 49 - resistenza da 4,7 kΩ                                    |
| 17 - come il 3  | 50 - resistenza da 2,2 kΩ                                    |
| 18 - resistenza da 10 kΩ  | 51 - condensatore da 2,2 nF                                  |
| 19 - come il 5  | 52 - come il 3   |
| 20 - transistor AF115   | 53 - condensatore variabile (vedi testo)                     |
| 21 - resistenza da 2,2 kΩ   | 54 - potenziometro da 10 kΩ                                  |
| 22 - condensatore variabile (vedi testo)                                | 55 - potenziometro da 1 kΩ                                   |
| 23 - condensatore a perlina da 680 pF                                   | 56 - condensatore elettrolitico da 100 μF 12 V <sub>L</sub>  |
| 24 - condensatore da 10 nF  | 57 - come il 51  |
| 25 - come il 6  | 58 - condensatore ceramico da 25 nF                          |
| 26 - 55 spire filo 0,2 spire accostate; presa alla 14 <sup>a</sup>      | 59 - condensatore elettrolitico 10 μF 12 V <sub>L</sub>      |
| 27 - come il 26   | 60 - diodo zener OAZ205                                      |
| 28 - condensatore da 10 nF  | 61 - resistenza da 200 Ω                                     |
| 29 - come il 6  | 62 - condensatore ceramico da 6,8 nF                         |
| 30 - come il 23   | 63 - condensatore a perlina da 6,8 pF                        |
| 31 - come il 5  | 64 - resistenza da 2,2 kΩ                                    |
| 32 - diodo OA70, OA85, OA95, 1G26, ecc. ecc.                            | 65 - condensatore variabile 5 pF (band-spread) solo 2 lamine |
| 33 - transistor AF117   | 66 - condensatore da 3,5 pF a perlina (in serie a 65)        |
- Tutti i supporti per le bobine sono da 8 mm esterni in Condensatore variabile DUCATI EC.3451.14 da 20+20+20 pF. vendita alla GBC con il n. 0/665 completi di nucleo 0/621.12.

taggi precedenti, siano idonei; specialmente le resistenze con i terminali accorciati che fra saldature e dissaldature saranno senz'altro alterate dal loro valore originario. A montaggio avvenuto di tutti i componenti, si procederà a un'accurata verifica dei terminali delle bobine dove, se tutto è andato bene, dovranno esserci almeno tre fesserie...

Noterete una innovazione: tutti i componenti sono indicati con un numero progressivo, questo dovrebbe ovviare al particolare che sullo schema non vengano indicati i valori di qualche componente.

**Taratura.** Per la taratura avevo promesso di usare solo il cacciavite e il tester; vediamo come.

Completato il montaggio della parte converter, ed essendoci in precedenza accertati che non esistono errori, provvederemo ad accoppiare questo con la supereterodina che avremo scelto per declassarla a seconda conversione. Cominceremo con l'accertarci, aprendola, del tipo di ferrite che usa; se monta una ferrite cilindrica, è più facile perché è molto più agevole poterci avvolgere intorno **senza toglierla** dalla sua sede né dissaldarne i terminali già esistenti le tre spire di filo da 0,6 mm rivestito in plastica necessarie per l'accoppiamento.

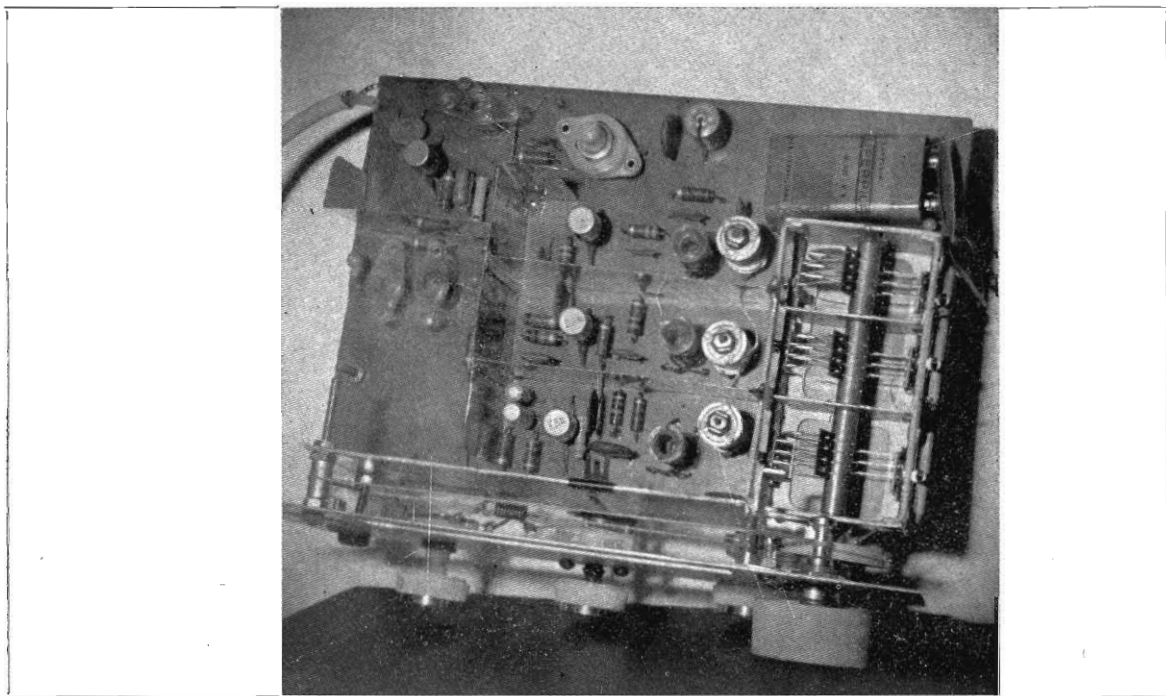

Analogamente tre spire sono sufficienti anche per le ferrite piatte, però qui bisognerà porre la massima cura nell'effettuarle perché la bobina già esistente sulla ferrite, generalmente ha i terminali accorciatissimi.

Infine, chi utilizzerà un RX con presa di antenna esterna come il G.3331, non avrà bisogno del link sulla bobina ma dovrà solo collegare le masse dei RX tra di loro e l'antenna del RX all'uscita del converter. Le tre spire del link d'accoppiamento andranno avvolte serrate e non bloccate sulla ferrite ma scorrevoli per regolarne l'accoppiamento; i due estremi andranno uno alla massa del converter e l'altro all'uscita della bobina 38. In questo caso non sarà necessario collegare le masse tra di loro.

Eseguito quanto sopra, accenderemo solo il RX portandolo sulle onde medie e precisamente ov'è indicato 1200 kc oppure 1,2 Mc. Il punto esatto non ha una importanza eccessiva.

Cominceremo con il collegare una antenna costituita da quattro o cinque metri di filo sul collettore del transistor 33 del converter; dall'altoparlante del RX dovremo sentire il contatto dell'antenna e il conseguente aumento di segnale: se ciò avviene, spegneremo il RX, dissalderemo l'altoparlante e, al suo posto, cioè sui terminali del trasformatore d'uscita del RX, collegheremo i puntali di un tester commutato per la minore portata in volt corrente alternata.



Riaccenderemo solo il RX: dovremo osservare che la lancetta del tester dovrà salire. Se sale troppo poco, la porteremo sulla misura della corrente continua e sale invece a fondo scala, logicamente la collegheremo per una portata superiore. Colleghiamo ora l'antenna come precedentemente detto al collettore del transistor 33; l'indice dovrà salire: ruoteremo il nucleo della bobina 37/38 con un cacciavite di plastica, sino a che l'indice dello strumento devii al massimo verso destra.

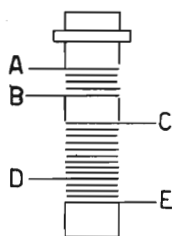

bobine 1/2 e 14/15

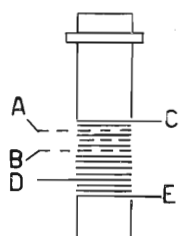

bobina 46/47

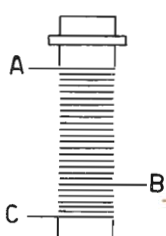

bobine 26 e 27

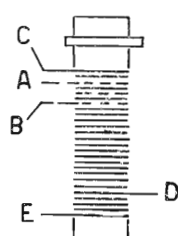

bobina 37/38

Metteremo ora l'antenna sul collettore del transistor 20, accenderemo il converter e procederemo a regolare il nucleo della bobina 26/27. Se il tutto va bene, appena acceso il converter, ancor prima di tarare la bobina 26/27 l'ago del tester dovrà salire enormemente tanto che sicuramente dovrete collegare una portata superiore. Ruoteremo quindi il nucleo della 26/27 per la massima deviazione dell'indice (pardon prima avevo detto ago) verso destra. Importante: se sulla frequenza di 1200 vi fosse una stazione che stà trasmettendo, o nelle sue immediate vicinanze, tutto questo arpeggiare dovrà far sì che dovrete sentirla amplificata enormemente rispetto a quanto prima il RX era ancora tale. Prima di scollegare il tester, coscienziosamente, daremo ancora un tocco finale alla 37/38 sempre per la massima deflessione e poi alla 26/27.

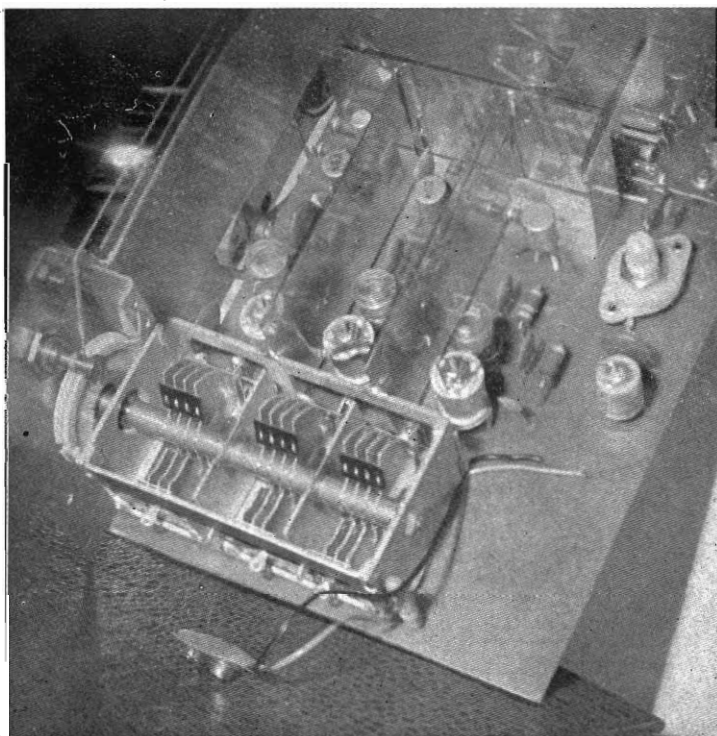

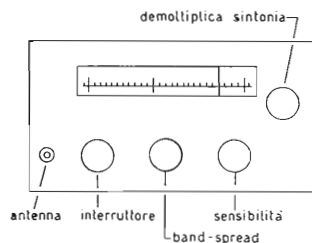

Se tutto è andato bene spegnete il tutto, dissaldate il tester e ricollegate l'altoparlante. La prima tappa è raggiunta.

Seconda tappa o secondo tappo per chi nell'intervallo si è scolata 'na bella birra gelata.

Prendiamo il parlatorio [parentesi nella parentesi: è da sottindersi che la realizzazione del presente apparato interessa i possessori di radiotelefoni (parlatorio) o gli amici di un possessore che possono disporre per il tempo sufficiente per la taratura. Chi c'è lo ha proprio, beato lui, v'è ancora meglio]. Dunque: prendiamo il radiotelefono e disponiamolo in ricezione piazzandolo con l'antenna a un mezzo metro dal converter. Accendiamo il solo converter e, dopo aver chiuso completamente il variabile triplo 9/22/53\*, nonché i compensatori 3/17/52\*, cominceremo a ruotare sempre con il solito cacciavite di plastica il nucleo della bobina 46/47 sino a che dal RX del radiotelefono non uscirà il soffio dell'oscillatore del converter. Può darsi che il transistor 45 sia restio a oscillare; allora, tra emittore e collettore dello stesso, metteteci il condensatore indicato con il numero 63 ma, se oscilla, potete farne a meno che è meglio.

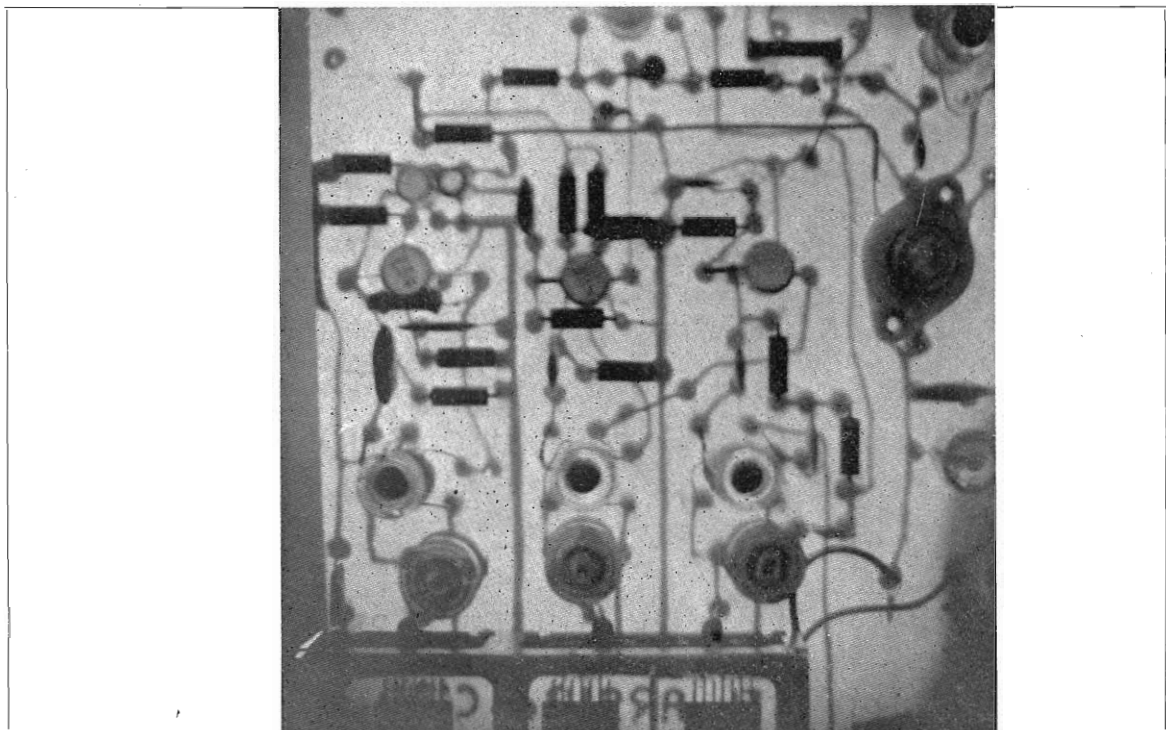

Se tutto è andato bene, commutate il radiotelefono in TX, accendete pure il RX di seconda conversione, ponete 55 tutto verso 54, e il 54 a metà corsa. Avvicinate l'antenna del TX a qualche metro dal converter e cominciate a ruotare il nucleo della bobina 14/15 sino a che dal RX non sentiremo la portante del TX. In queste operazioni non toccate ancora nè il variabile nè i compensatori. Lasciando sempre il TX acceso nelle vicinanze, operate ora sul nucleo di 1/2 per la massima uscita.

Un'avvertenza: sarebbe d'uopo che durante la taratura di 14/15 il collettore di 8 fosse sconnesso e ricollegato per la taratura di 1/2.

Se tutto è andato bene, abbiamo finito.

Ruotando ora il variabile del converter, dopo averci collegata l'antenna, dovremmo ricevere qualche trasmissione presente in gamma. Ricevutala, lasciate il potenziometro 55 tutto verso 54 e regolate lentamente quest'ultimo, per la massima uscita. Ottenutala, 54 non andrà più toccato e in seguito si opererà unicamente con 55 che andrà montato sul pannello frontale.

(\*) 25-60-38, ho giocato tre numeri al lotto...



Per eventuali migliorie, riflettenti però unicamente la sensibilità del complesso, è consigliabile modificare le bobine 1/2, 14/15 facendo sì che anziché realizzarle con la presa sul secondario, venisse effettuato un terzo avvolgimento di sole tre spire collegate tra i condensatori 4 e 16 e la massa. Mentre gli avvolgimenti facenti capo ai compensatori e al variabile, con l'altro capo a massa, resteranno immutati e privi unicamente della presa. Questa modifica, non effettuata per non complicare le cose, non è riportata sul circuito stampato allegato.

Prima di augurarVi buoni ascolti, mi è d'obbligo allegarvi le seguenti:

**Avvertenza n. 1** - Non tutti i radiotelefoni in commercio operano su 27 Mc; alcuni, principalmente di produzione nazionale, vanno sui 29,5. Il variabile montato, di capacità 20+20+20 pF, in teoria dovrebbe coprire nella sua intera corsa 1,2 Mc con le bobine indicate. Quindi, se vorremo coprire i 29,5, dovremo realizzare la bobina di oscillatore a spire spaziate e agire sul compensatore 52 per portarla in gamma.

**Avvertenza n. 2** - I transistor montati, AF102, AF115, e AF117, sono dei quadrupedi... Teoricamente il terminale facente capo allo schermo dovrebbe unicamente ad esso essere connesso e isolato dagli altri; in pratica: su tre transistori AF115 acquistati nuovi a Napoli ho avuto modo di riscontrare su uno di essi cortocircuito tra emittore e schermo, su un altro una resistenza di 500mila ohm tra emittore e schermo. Quindi, prima di montarli, provateli perché se hanno l'emittore in corto con lo schermo, in modo particolare quelli indicati sullo schema con i numeri 20 e 45 l'apparato **non funziona**.

**Avvertenza n. 3** - Il condensatore variabile usato ha una capacità di 20+20+20 pF ed era in vendita qualche mese fa presso la ditta ZAG - RADIO, via Porrettana 78/3, BOLOGNA per lire 400. Chi intendesse coprire una gamma maggiormente estesa, potrà invece montare un altro variabile di almeno 50+50+50 ottenibile ponendo dei condensatori in serie a un variabile triplo della serie DUCATI che nel surplus abbondano. I fori indicati sul circuito stampato sono disposti appunto per questi. I variabili di cui sopra figurano anche negli annunci della FANTINI.

Non mi resta che augurarvi buon lavoro e augurarvi un felice ascolto sulla Citizen Band, ove, se avete intenzione di lavorarci anche Voi potrete realizzare l'AR90 modificando la bobina L<sub>1</sub> con 12 spire e la L<sub>2</sub> di 13 spire. Per il quarzo andrà bene uno da 27.025 Mc.

Omaggi. □



RADIANTISMO...

...an hobby  
intelligente!

**COME SI DIVENTA  
RADIOAMATORI?**

Ve lo dirà la

**ASSOCIAZIONE  
RADIOTECNICA ITALIANA  
Via Scarlatti, 31  
20124 Milano**

Richiedete l'opuscolo informativo  
unendo L. 100  
in francobolli a titolo  
di rimborso  
delle spese di spedizione



SURPLUS - USA

NOV. EL.

via Cuneo 3 - Tel. 43.38.17  
20149 - MILANO



apparati

a cura di  
IIBIN, Umberto Bianchi  
corso Cosenza 81  
10137 TORINO

© copyright cq elettronica 1970

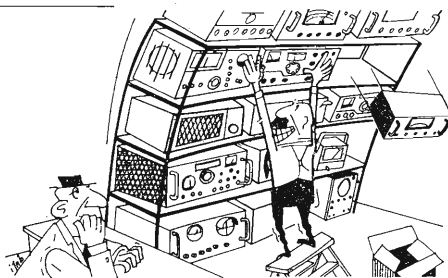

## il BC610

(2ª parte)  
(la 1ª parte sul n. 4/70, pagine 416-419)

*Ci eravamo lasciati a pagina 419 del n. 4/70; vi stavo dicendo che lo stadio preamplificatore RF del nostro BC610 è costituito da due 807 collegate in parallelo e con funzionamento in classe C.*

\* \* \*

La tensione di polarizzazione di questa classe è fornita fissa dall'alimentatore e viene applicata alle griglie delle valvole a mezzo delle resistenze soppressori di oscillazioni parassite R21 e R22 passando anche attraverso la impedenza CH7, R8 e lo shunt dello strumento, R28.

Si ha anche una certa dose di autopolarizzazione per effetto della corrente di griglia che scorre nella R8, tale autopolarizzazione causa una tensione che migliora le condizioni di funzionamento in classe C dello stadio.

Ponendo il commutatore SW8 nella posizione Int. amp. grid), lo strumento indica la corrente di griglia della V10 e della V11.

L'impedenza CH7, sopracitata, è un blocco per la RF ed evita che questa entri nei circuiti di alimentazione per la polarizzazione, garantendo così la massima eccitazione.

Ponendo il commutatore SW8 nella posizione « Int. amp. grid. », lo strumento M1 indica le correnti totali di placca e griglia schermo delle valvole V10 e V11.

La RF dello stadio ora descritto, attraverso il condensatore C15 perviene alla griglia della valvola amplificatrice di potenza V16 che, opportunamente neutralizzata, funziona in classe C.

Anche in questo circuito vi è una impedenza, CH8 che serve come già visto per la CH7 di blocco per la RF verso i circuiti di alimentazione.

Ponendo il commutatore SW8 su « P.A. Grid » lo strumento M1 indica la corrente di griglia della valvola finale V16.

La sintonia di placca del finale, si effettua con il condensatore variabile C12, sul quale si agisce con la manopola posta sul frontale dell'apparato, contrassegnata « Plate Tuning ».

Tale condensatore e la bobina L7 costituiscono il circuito risonante.

L'anodica per la V16 è fornita dall'alimentatore attraverso la resistenza di shunt dello strumento M2 (P.A. Plate Meter M2), l'impedenza CH4 e la bobina L7.

L'avvolgimento secondario del trasformatore di modulazione T9 è inserito sul circuito anodico.

Il condensatore C11 mette a massa la componente RF evitando che essa giunga al circuito di alimentazione.

L'induttanza della bobina CH4, con la propria capacità distribuita, forma un circuito oscillante risonante a 4 MHz e la resistenza R9 posta in parallelo il CH4 evita la circolazione nella bobina di una eccessiva corrente.

Per evitare auto oscillazioni nella valvola finale, viene riportata in griglia una tensione prelevata dal circuito anodico, opportunamente sfasata dai condensatori C18 e C29.

Con tale tensione si neutralizza l'effetto della capacità interelettrodica placca-griglia.



il BC610

(per più ampie illustrazioni, si vedano le pagine 679, 680, 681 e 682 del n. 8/69).

Con C29, che presenta una reattanza molto bassa per le correnti RF si ha un blocco per la continua evitando che questa sia presente sulle armature del variabile di neutralizzazione C18.

La RF di uscita della valvola finale, viene prelevata con accoppiatore induttivo (link) e trasferita con cavo coassiale all'antenna.

Con il relè RY4 si cortocircuita, quando non si trasmette, il link, portando fuori sintonia l'antenna; con questo accorgimento si evita che questa, che risulta sintonizzata sulla frequenza del ricevitore, sottragga all'Rx energia RF.

Vi è poi un circuito di adattamento d'antenna, il BC936, che viene impiegato per adattare l'impedenza dell'antenna a quella del circuito di uscita della valvola finale.

Questo circuito è realizzato in modo che il trasmettitore può funzionare nella gamma da 2 a 18 MHz con diversi tipi di antenna, in particolar modo con quella in dotazione all'apparato che è del tipo a stilo a cinque elementi.

A seconda della frequenza di lavoro, questo tipo di antenna si presenta come un carico capacitivo od induttivo per il trasmettitore.

Pertanto, mettendo in serie a mezzo del BC936 una reattanza opposta a quella offerta dall'antenna, si porta quest'ultima in condizioni di risonanza, quando cioè presenta una reattanza puramente resistiva.

Veniamo ora a dare una rapida panoramica degli stadi BF.

Le valvole V1 e V2 hanno funzione di amplificatrici BF in classe AB1 e sono collegate in controfase.

Ricordo che la classe AB1 si ha quando nelle valvole, pur essendovi segnale in ingresso, non vi è corrente di griglia.

Poiché la tensione anodica di queste valvole viene prelevata dall'alimentatore per le tensioni di polarizzazione, sono state poste in circuito la resistenza R20 in parallelo al condensatore C27 la cui reattanza per frequenze prossime ai 50 Hz è molto bassa.

In tal modo si evitano che le variazioni BF vadano a influenzare i circuiti di polarizzazione.

Il segnale BF, con una linea di trasmissione avente un'impedenza di 500  $\Omega$ , giunge al primario di T7.

Il secondario di questo trasformatore viene collegato alle griglie di V1 e V2 e il circuito delle griglie si chiude attraverso il secondario di T7 e la R20. Lo stadio premodulatore BF si inserisce nello stadio modulatore con il trasformatore T8, il cui secondario, chiuso su due resistenze di carico R16 e R17, presenta per le valvole dello stadio preamplificatore, un'impedenza costante.

Le valvole V3 e V4 dello stadio premodulatore, funzionano in controfase di classe B essendo polarizzate quasi al valore di interdizione.

La polarizzazione di queste due ultime valvole viene fornita dal solito alimentatore di tensione di polarizzazione.

Questa tensione di polarizzazione viene applicata alle suddette valvole, solo quando si funziona in fonìa, attraverso i contatti del relè RY3 e la presa centrale del trasformatore T8.

La tensione di polarizzazione si può regolare a mezzo della manopola che comanda il potenziometro R12, manopola contrassegnata « MODULATOR BIAS ».

Quando viceversa si lavora in grafia, il potenziometro è escluso dal circuito, a mezzo dei contatti del relè RY3, e l'intera tensione di polarizzazione di — 360 V viene applicata alle griglie delle valvole V3 e V4 attraverso la resistenza R34.

In tal modo le valvole vengono portate all'interdizione.

La tensione anodica allo stadio modulatore arriva dall'alimentatore AT attraverso il trasformatore di modulazione alle placche delle V3 e V4.

Poiché i filamenti delle valvole V3 e V4 sono collegati a massa attraverso la resistenza R5 posta in parallelo allo strumento M101 « MODULATOR PLATE », in caso di interruzione accidentale della strumento, la resistenza in questione fornisce, a scopo protettivo, la polarizzazione catodica per le valvole modulatrici, indipendentemente dalla polarizzazione di griglia che è, come abbiamo detto, funzione del posizionamento del cursore del potenziometro R12 « MODULATOR BIAS ».

La tensione BF presente ai capi del secondario di T9 si somma e si sottrae alla tensione anodica della valvola finale RF.

Durante il funzionamento in grafia, il secondario di T9 risulta cortocircuitato da una coppia di contatti del relè RY3.



Diamo ora anche una rapida scorsa ai vari alimentatori che compongono l'apparato.

Il primo che vedremo è l'alimentatore per l'eccitazione e fornisce le tensioni di placca e di griglia schermo.

E' composto da due trasformatori, uno per l'accensione dei filamenti, fornito di tre secondari e l'altro che fornisce la tensione anodica (435+435 V). Le uniche cose da notare sono: la resistenza R4 che è collegata in serie al condensatore C17, e serve ad evitare lo scintillio sul tasto per le correnti di extra apertura e chiusura, e la resistenza R10 che serve a scaricare i condensatori di filtro quando si spegne l'apparato.

Segue poi l'alimentatore per la polarizzazione, che fornisce le tensioni ai filamenti ed alle placche alle valvole V1 e V2, oltre alle tensioni di polarizzazioni per le valvole V10, V11, V16, V3 e V4.

Anche in questo alimentatore vi sono due resistenze, R11 e R12 che servono a scaricare i condensatori, quando si spegne l'alimentatore.

La tensione che esce da questo alimentatore è relativamente stabile data la presenza di un'impedenza di filtro e di un elevato valore di corrente circolante nelle due resistenze di carico.

Per la corretta regolazione della tensione che esce dall'alimentatore si deve agire sul potenziometro R11.

Ultimo alimentatore è quello per l'alta tensione e fornisce l'anodica per le valvole V3, V4 e V16.

Anche questo alimentatore è fornito di due trasformatori separati per le tensioni di filamento e per l'anodica.

La R13 serve a scaricare i condensatori C19 e C23 quando si spegne l'alimentatore.

Il primario del trasformatore AT è fornito di una presa intermedia che serve ad aumentare la tensione anodica quando si funziona in grafia.

Il commutatore SW7 « CW - PHONE » serve a questo scopo.

Un altro interruttore, SW4, serve a collegare in serie al primario del trasformatore una resistenza, R19, per ridurre le tensioni di uscita delle raddrizzatrici, durante le operazioni di sintonia.

Tale interruttore viene denominato « HIGH VOLTAGE PROTECT ».

Tra il centro del trasformatore AT e massa, è inserita la bobina del relè RY5 che ha lo scopo di staccare la tensione al primario del trasformatore T6 (AT), quando la corrente per una causa accidentale diventa eccessiva. In tal modo si proteggono, oltre il trasformatore anche le due raddrizzatrici, dai sovraccarichi.

In tal modo si protegge l'operatore da contatti accidentali con l'alta tensione.

Avevamo all'inizio, parlato della composizione del BC610, accennato al premodulatore, il BC614E.

Vediamo ora brevemente di cosa si tratta.

E' costituito da una valvola 6SQ7 che funziona quale amplificatrice di BF in classe A e serve per amplificare o l'uscita del micro dinamico T50 o la BF proveniente dal telefono campale EE8.

Il premodulatore è fornito di apposito alimentatore per alimentare le valvole che lo costituiscono.

L'uscita dello stadio amplificatore formato dalla 6SQ7 (V101) viene collegata alla 6J5 (V102) che costituisce il 2° stadio amplificatore BF, e funziona come amplificatrice in classe A.

Ad essa ci si collega direttamente quando si usa il microfono a carbone. La tensione di polarizzazione di questa valvola è fornita in parte dal limitatore di modulazione e in parte dalla apposita resistenza catodica R112. Del limitatore di modulazione parleremo in seguito.

La tensione di eccitazione per l'eventuale impiego del microfono a carbone è ottenuta dall'alimentatore del preamplificatore, e più precisamente per caduta di tensione dovuta ad una resistenza posta sul collegamento a massa del centro del trasformatore di tensione.

Al secondo stadio amplificatore BF, ne segue un altro, che è costituito da una sezione di una valvola (V103), doppio triodo.

E' un normale amplificatore ad accoppiamento a resistenza e capacità, con autopolarizzazione dovuta alla resistenza di catodo R115 con in parallelo il condensatore C104, che cortocircuita le componenti variabili di BF.

L'altra sezione di questa valvola funziona da invertitrice di fase e fornisce sfasate di 180° la tensione BF necessaria per eccitare le griglie del 4° stadio amplificatore BF che è costituito da un doppio triodo, che lavora in controfase.

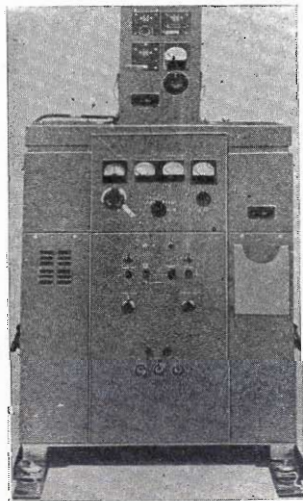



A questa valvola arrivano quindi le tensioni BF provenienti rispettivamente dalla sezione amplificatrice della V103 e dalla sezione invertitrice di fase. Compito di questo 4° stadio amplificatore, anche lui lavora in classe A, è quello di amplificare l'uscita del 3° stadio a un livello tale da eccitare le griglie dello stadio preamplificatore BF, in controfase, presente sul trasmettitore.

L'uscita del 4° stadio viene portata a un trasformatore BF (T102) che ha la funzione di adattare l'impedenza dello stadio a quella di  $500\ \Omega$  di una linea di trasmissione.

Vi è poi montata nel contenitore del BC614E, la valvola V105 che è posta su un circuito limitatore di modulazione.

Il suo compito è di fornire una tensione di controllo proporzionale all'ampiezza massima di uscita del premodulatore.

Con questa tensione si polarizza in parte, come già abbiamo detto la 2° valvola amplificatrice di BF riducendone il guadagno in ragione inversa all'ampiezza dell'uscita del premodulatore.

Questa valvola la V105 assolve a due funzioni: infatti la parte triodo agisce da amplificatore BF mentre la sezione doppio diodo si comporta da raddrizzatrice a due semionde del segnale BF.

Vi è poi un'altra valvola, la V106 collegata in un circuito multivibratore, con lo scopo di generare un segnale monitorio durante il funzionamento del trasmettitore in grafia.

A questo stadio ne segue un altro, costituito dalla valvola V108 che funziona da amplificatrice a uscita catodica.

Il suo scopo principale è di agire da stadio separatore fra le cuffie e l'oscillatore per l'autocontrollo.

L'alta impedenza d'ingresso di questo circuito lo rende particolarmente atto a non influire sul funzionamento della stadio precedente. In pratica, questo stadio non amplifica il segnale, poiché gli stadi ad uscita catodica hanno generalmente in uscita un segnale che è  $0,6 \div 0,8$  quello di ingresso.

Il volume dell'autocontrollo è regolato dalla posizione del cursore del potenziometro R131, mentre la R138, posta in serie a questo ultimo, limita a due terzi, di quello generato, il segnale massimo prelevabile.

Oltre a questo preamplificatore, il BC614E, sono presenti diversi altri accessori, come scatoie di commutazione, circuiti di disabilitazione del ricevitore ecc. però si tratta di cose che sono sì fondamentali per l'impiego del trasmettitore così come è stato concepito in origine, ma rivestono uno scarso interesse per l'impiego del medesimo da parte di OM.

Non mi dilungo ulteriormente con la descrizione del BC610 avendo già superato quelle che erano le mie intenzioni iniziali, di dare cioè una breve panoramica del trasmettitore, rimango però a disposizione di coloro che, in possesso dell'apparato o futuri possessori del medesimo, desiderassero ulteriori chiarimenti.

*Coloro che desiderano lo schema elettrico completo dei valori dei componenti, mi scrivano allegando L. 300 in francobolli, per il rimborso spese. Lo riceveranno a stretto giro di posta.*

Vorrei dare un'ultima raccomandazione prima di lasciarvi, quella cioè, nel caso vi trovaste fra le mani un BC610, di prendere tutte le precauzioni per evitare contatti accidentali con l'alta tensione dell'alimentatore ed evitare di disabilitare gli interruttori posti a protezione degli sportelli e dei pannelli asportabili, questo nell'interesse anche di cq elettronica, dato che è sempre increscioso perdere dei lettori e degli abbonati.

Arrivederci quindi fra due mesi, con una nuova apparecchiatura da sviscerare. □

**G.B.C.**  
italiana

Tutti i componenti riferiti agli elenchi materiale che si trovano a fine di ogni articolo, sono anche reperibili presso i punti di vendita dell'organizzazione G.B.C. Italiana.

**MAESTRI**  
telescriventi

LIVORNO

**RadioTeleType** ©

a cura del professor  
Franco Fanti, I1LCF  
via Dallolio, 19  
40139 BOLOGNA

© copyright cq elettronica 1970

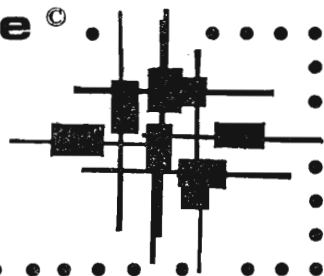

risultati  
finali

## 1° campionato del mondo RTTY

campione del mondo  
RTTY 1969 →

	risultati per gara					punteggio finale
	BARTG	DARC	CARTG	A. Volta	« Giant »	
<b>ON4BX</b>		11	30	11	25	77
2) SM4CMG	20	22	6	25		73
3) W2RUI	30	30				60
4) VK2FZ				30	30	60
5) VE7UBC	18	17	1	10		46
6) W3KV			25	17	3	45
7) I1KPK	22			22		44
8) W4YG			22	22		44
9) W9HHX		25	17	1		43
10) G3MWI	25		16			41
11) I1CAQ			7	14	16	37
12) DL1VR		25	1		8	34
13) HA5KBF		30	1	1	2	34
14) DL5PQ	13	20				33
15) DJ6JC			2	12	18	32
16) VK3LM		18	14			32
17) WA6WGL	17		1	2	12	32
18) I1COD	14				17	31
19) I1KG		30				30
20) I1CGE			8	20		28
21) DLØEL		25				25
22) HA5KFB		20	1	1	1	23
23) I1CWX		16	1	1	7	25
24) W1BZT			13	1	9	23
25) W3ILZ		22	1			23
26) WB6RXM		20	1	1	1	23
27) DL8VX		14	1	1	6	22
28) I1EVK	4		1	7	10	22
29) F5OL		22				22
30) WA2YVK			1		20	21
31) IT1ZWS		18		1	1	20
32) DJ5JK		17	1			18
33) F9RC		6	1	11		18
34) W1JKL				5	13	18
35) W3ABT			18			18
36) VE3RTT	1	14	1	1		17
37) W2FAN		16	1			17
38) W9HHX	16				1	17
39) HA5FE	1	13	1	1		16
40) SVØWO			1		15	16
41) VE2HL	15		1			16
42) VU2KV				16		16
43) WB6QFE		15	1			16
44) DM3YA		15				15
45) RG6NAA				1	14	15
46) PAØGKO	1	9		1	4	15
47) VK6DM				15		15
48) WA3HRX			15			15
49) K2LGJ			1	1		14
50) I1PEP		13				13

	risultati per gara					punteggio finale
	BARTG	DARC	CARTG	A. Volta	« Giant »	
51) SMØKV	1	10	1	1	1	13
52) W3VJP	12					12
53) W8CQ			12			12
54) DL8CX		8	1	1	1	11
55) K2KFV	11					11
56) K8ILL			1	9	1	11
57) W7TZL			11			11
58) HP1XHG			10			10
59) OZ60B	1	7	1	1	1	10
60) VK3NR	10					10
61) I1KFL	7		1	1		9
62) I1RRE	9					9
63) XE1YJ	8		1			9
64) YV5AVW			9			9
65) W3IIZ				8		8
66) HB9AKA				6		6
67) SM5CLW	6					6
68) DL2QH		5				5
69) I1CLC			4		1	5
70) VE3GSZ					5	5
71) K7MNZ			5			5
72) W3DIZ	5					5
73) DL3NO		3		1		4
74) F3PI	1	2	1			4
75) HB9P	1		1	1	1	4
76) SM4CEZ			4			4
77) K4VDM	2		1	1		4
78) W6AEE	1		1	1	1	4
79) W6FFY	1		1	1	1	4
80) W7RSJ				4		4
81) W8CAT	3		1			4
82) ZM2ALW/ZL2	1		1	1	1	4
83) DJ8BT	1			1	1	3
84) OK1MP			1	1	1	3
85) ON5WG			1	1	1	3
86) K8QLO			1	1	1	3
87) K9BJM			1	1	1	3
88) WB2JBH			1	1	1	3
89) WB6JSY	1		1	1		3
90) W3PYW			3			3
91) W6LDF				3		3
92) CE3EX			1	1		2
93) E15BH			1	1		2
94) HB9ADM				1	1	2
95) I1VN				1	1	2
96) KH6GLU	1		1			2
97) LA6OI			1	1	1	2
98) VE6MM	1		1			2
99) VO1EE	1		1			2
100) K2RYI			1	1		2
101) K2YEQ			1	1		2
102) K4GJW			1	1		2
103) K9WJB			1		1	2
104) WØTFP			1	1		2
105) W2DIZ			1	1		2
106) W2HAJ	1		1			2
107) DJ9XB	1					1
108) DK1BV				1		1
109) DL9YB					1	1
110) DM3DD					1	1
111) EL2BD			1			1
112) F5OL					1	1
113) G3IYG	1					1
114) G3VOF					1	1
115) G3WQT					1	1
116) G6JF			1			1
117) GB2RS			1			1
118) GI3VDB		1				1
119) HK3SO			1			1
120) I1JOE	1					1



	risultati per gara					punteggio finale
	BARTG	DARC	CARTG	A. Volta	« Giant »	
121) 11LCL				1		1
122) 11ROL			1			1
123) 11ZAN					1	1
124) 11YRK					1	1
125) JA1ACB					1	1
126) ON4CK			1			1
127) PI1HRL					1	1
128) PJ2CR			1			1
129) SM5BHT			1			1
130) VE2AXO			1			1
131) VE3AFK			1			1
132) VE3FBP			1			1
133) VE3FJB			1			1
134) VE3RH			1			1
135) VE4FG			1			1
136) VE5DO			1			1
137) VE5DR			1			1
138) VE5LG			1			1
139) VE7AFJ			1			1
140) VE7BWL			1			1
141) VE7CZ			1			1
142) VE7LL			1			1
143) VE7VKO			1			1
144) KØIBB			1			1
145) KØJHE			1			1
146) K1GYF	1					1
147) K4AT			1			1
148) K6LFM			1			1
149) K6NCG			1			1
150) K7JGM			1			1
151) K8KAG			1			1
152) WAØGED			1			1
153) WAØGYQ			1			1
154) WØDDX			1			1
155) WA1HOL			1			1
156) WA3LKD				1		1
157) WA4VYL			1			1
158) WA6GGQ			1			1
159) WA6TLA			1			1
160) WA7GGQ					1	1
161) WA8GVK				1		1
162) WA8IOZ	1					1
163) WB2UYD			1			1
164) WØHAH	1					1
165) WØITU			1			1
166) WØKXZ					1	1
167) W1BFS						1
168) W6BTX			1			1
169) W6JOX				1		1
170) W7CBY			1			1
171) W8TCO			1			1
172) W9CTX				1		1
173) WA6TLA	1					1
174) W9CTX	1					1
175) ZL2AFE	1					1

Rallegramenti vivissimi al vincitore del 1° campionato del mondo RTTY **ON4BX, Arthur Blave, c/o Faculté Polytechnique de Mons, 158 rue du Marais, B-7071 Houdeng-Aimeries (Belgio)** e rallegramenti naturalmente anche a tutti gli altri partecipanti; come italiani siamo lieti dell'eccellente piazzamento di **I1KPK, Mauro Gaggioli** di Perugia che avrebbe potuto aspirare a una delle primissime posizioni se avesse partecipato al nostro « Giant »: ci auguriamo di vederlo lanciaatissimo il prossimo anno!

Cogliamo l'occasione per scusarci con **CAQ Alfonso Rosa Rosa**, 7° nel « Giant »: il suo nominativo è stato erroneamente refuso con quello precedente di **CQD**; fermo, dunque, il 6° posto di **CQD**, il piazzamento di **CAQ** è il seguente: 7) **I1CAQ** con 23.144 punti.

\* \* \*

Alla pagina seguente inizia la pubblicazione delle prime quattro pagine del « Callbook RTTY » che sono state disposte in posizione tale da poter essere asportate e associate alle prossime che verranno pubblicate sul numero successivo.

# Callbook dei radioamatori italiani operanti in telescrivente

sezione I - in ordine alfabetico di sigla radiantistica

## I1AFF

Geraci Sante  
via Giuseppe Dezza 8  
TX - G210 con VFO minifase  
RX - Collins 75A-3  
ANT - Hy-Gain 14AVS  
CONVERTER - Mainline TT/L  
TELETYPE - Siemens T37h

## I1ACQ

Agostini Elio  
Via L. Mancinelli 1  
00199 ROMA  
TX - Geloso 225/226  
RX - Geloso 209  
ANT - Cinque dipoli  
CONVERTER - Autocostruito  
TELETYPE - TT-55/MGC e Olivetti TN2

## I1AMP

Primicerio Mario  
via G. De Filippis 12  
84100 SALERNO  
TX - HT44 e HT41  
RX - SX117  
ANT - TA33 e W3DZZ  
CONVERTER - TT/LF56  
TELETYPE - TT4A/TG

## I1ANY

Ferrero Giovanni  
via Castelveccchio 9  
10090 Montaleghe canavese (To)  
TX - 300 W  
RX - SX101A HRO 60SX27  
ANT - Levy - 3 el. - Cortina 14 el.  
CONVERTER - Boehme  
TELETYPE - Olivetti T1

## I1ARG

Artuso Gianni  
via Cuizza 47/a  
35100 PADOVA  
TX - Autocostruito  
RX - 2 conversioni  
ANT - Rotary 3 elementi  
CONVERTER - Autocostruito  
TELETYPE - Olivetti T2

## I1APV

Sgarra Giuseppe  
via Pineta Sacchetti 482  
ROMA  
TX - Autocostruito 120 W  
RX - SX101A e SR400  
ANT - 3 elementi 10/15/20 e  
ground plane 40/80  
CONVERTER - Autocostruito  
TELETYPE - Siemens 33H

## I1ASH

Riginelli Carlo  
corso 2 giugno 74  
60019 SENIGALLIA  
TX - Sommerkamp FL200  
RX - Drake 2B  
ANT - Filare, dipoli vari  
CONVERTER - TU per RTTY  
TELETYPE - Olivetti T1

## I1AUP

Boggia Alessandro  
corso Cosenza 22  
10134 TORINO  
TX - Autocostruito  
RX - SX101A  
ANT - Hy-Gain Mar 3 e W3DZZ  
CONVERTER - Autocostruito  
TELETYPE - T2 CN e perforatore

## I1AUV

Fornari Giorgio  
Corso Vitt. Emanuele 337  
00186 ROMA  
TX - Geloso G223 e lineare  
RX - HRO500  
ANT - W3DZZ  
CONVERTER - 11FTS  
TELETYPE - Kleinsmith

## I1AYX

Scioli Pietro  
viale Rimembranze 17  
21047 SARONNO  
TX - HT44 - SR-42a - FT DX150  
RX - SX117 - SX122  
ANT - Trap vertical dipole  
CONVERTER - TT2/LF - Mainline  
TELETYPE - Olivetti T2CN

## I1BDR

Blasi David  
via Monte Pramaggiore 19  
00141 ROMA  
TX - HT/44 e G/222  
RX - SX115  
CONVERTER - Mainline  
TELETYPE - TG7

## I1BGY

Grisoni Luigi  
viale Ernesto Breda 138  
20126 MILANO  
TX - Autocostruito 300 W  
RX - G 4/216  
ANT - More-Gain 80/40 e  
cubical 10/15/20  
CONVERTER - TTL/1  
TELETYPE - TC7B

## I1BIR

Biliotti Dante  
via Santucci 66  
RAVENNA  
TX - G/228 + ampl. lineare  
RX - SX117  
ANTENNA - MP 33 Mosley  
CONVERTER - Autocostruito  
TELETYPE - Siemens 37H

## I1BNT

Bartolucci Benito  
via Paisiello 3  
50054 FUCECCHIO (Fi)  
TX - HT32B  
RX - 75S-3 Collins  
ANT - TH6 Hy-Gain e W3DZZ  
CONVERTER - 11RG  
TELETYPE - Modello 19

## I1BRA

Braida Tarcisio  
via S. Giusto 10  
33048 S. GIOVANNI AL NATISONE  
TX - VFO Geloso + 813 2 m QOE06/40  
RX - SX101A + Labes  
ANT - TA 33Jr PC 40/80 m 6 el. Fracarro  
CONVERTER - Autocostruito  
TELETYPE - Modello 14

**I1BRG**

Brandini Giorgio  
via J. di Diacceto 3  
FIRENZE  
TX - HT600  
RX - Drake  
ANT - Ground plane  
CONVERTER - Autocostruito  
TELETYPE - Olivetti T1

**I1BRN**

Faccini Nevio  
Via Zara 40  
35100 PADOVA  
TX - Sommerkamp FLDX 500  
RX - SX115  
ANT - TA33 Master e W3DZZ  
CONVERTER - Autocostruito  
TELETYPE - Olivetti TA2

**I1BSU**

Parodi Silvio  
via Angelo Ceppi 3/2  
16126 GENOVA  
TX - Collins KWM1  
RX - Collins  
ANT - Verticale tribanda  
CONVERTER - Twin City  
TELETYPE - Modello 15

**I1BUR**

Burzacchini Nelusco  
via Caratti 20  
33100 UDINE  
TX - Autocostruito  
RX - Autocostruito  
ANT - Dipolo  
CONVERTER - Autocostruito  
TELETYPE - Olivetti T2

**I1BYH**

Ortona Alessio  
via A. Cecchi 19/14  
16129 GENOVA  
TX - 32S3  
RX - 75S3B  
ANT - TH3 Hy-Gain  
CONVERTER - I1GMF  
TELETYPE - Olivetti T2

**I1CAD**

Candido Annunziato  
via Consalvo 4  
89020 SEMINARA (RC)  
TX - G/222 e autocostruito 300 W  
RX - G/209 - R107 - SX141  
ANT - Rotary 3 el. presa calc. e  
ground-plane  
CONVERTER - Autocostruito  
TELETYPE - Olivetti T1

**I1CAQ**

Rosa Rosa Alfonso  
via Monaciello 6  
80050 SCANZIANO  
TX - T4XB Drake e lineare  
RX - R4B  
ANT - Rotary 3 el. e dipolo  
CONVERTER - I1GMF  
TELETYPE - TG7

**I1CBG**

Cabella Franco  
Via Isonzo 11  
21042 CARONNO PERTUSELLA  
TX - Autocostruito  
RX - AR89 e BC453  
ANT - Dipolo Hy-Gain 5BDO  
CONVERTER - Mainline  
TELETYPE - Olivetti T2

**I1CBV**

Carminati Giovanni  
via A. Fogazzaro 27  
20135 MILANO  
TX - G/222 e 144 autocostruito  
RX - G/216 e conv. Labes  
ANT - G5RV e 6 el. Fracarro  
CONVERTER - Autocostruito  
TELETYPE - TG7B

**I1CBZ**

Sapino Gianni  
via Weber 3  
39031 BRUNICO  
TX - Swan 350 e Trausnitz 3  
RX - Swan 350  
ANT - VK2AOV invert. V  
CONVERTER - TU5R6  
TELETYPE - Siemens T3Z

**I1CCC**

Cagnoni Alessandro  
via Cislighi 30  
20128 MILANO  
TX - G/223 e amplificatore  
RX - NC303 e SX101A  
ANT - Dipolo  
CONVERTER - I1GMF  
TELETYPE - TT7

**I1CGE**

Polidoro Alfio  
viale Vespucci 61  
65100 PESCARA  
TX - Autocostruito  
RX - Swan 500 Collins 75S3 Super-Pro  
ANT - TA33Jr W3DZZ e 6 el. Fracarro  
CONVERTER - Autocostruito a transistori  
TELETYPE - T2CN e TG7B

**I1CID**

Pizzinato Guerrino  
via del Cristo 6  
33044 MANZANO  
TX - VFO (Command set) + 813 e  
LEA QEO6/40  
RX - AR 88 e xtal per 2 m e 70 cm  
ANT - G4ZU e inv. V - 6 el. Fracarro  
CONVERTER - Autocostruito  
TELETYPE - Olivetti T1

**I1CIG**

Cipriani Giorgio  
37016 GARDA  
TX - Viking 2  
RX - Sommerkamp FR100B  
ANT - TA33Jr  
CONVERTER - Autocostruito  
TELETYPE - Olivetti T1

**I1CKR**

Ussoli Giuseppe  
Via Tortelli 2  
25032 Chiari (Bs)  
TX - Johnson Viking V. II e Labes  
RX - Collins 51J3 e 75A3  
ANT - Rotary e yagi 18 el. (VHF)  
CONVERTER - I1GMF autocostruito  
TELETYPE - TG7B

**I1CLC**

Ciapetti Carlo  
via dei Cappuccini 12  
50134 FIRENZE  
TX - C225/225  
RX - Drake 2B  
ANT - TA36  
CONVERTER - TU5R6 Mainline TTL/2  
TELETYPE - Modello 19

**I1CLO**

Colombo Umberto  
via Padre Denza, 20  
10152 TORINO  
TX - Home made 2 x 807 ABT 50 W  
RX - Geloso 216 e Drake  
ANT - Dipolo e Hy-Gain  
CONVERTER - Home made  
TELETYPE - Olivetti T2 CN

**I1CN**

Briani Danilo  
corso Plebisciti 10  
20129 MILANO  
TX - HT32B e Sommerkamp  
RX - HQ140 e Sommerkamp  
ANT - Vari tipi  
CONVERTER - 8 valvole autocostruito  
TELETYPE - TG7B

**I1CNH**

Canciani Enzo  
via P. Volussi 1  
TORINO  
TX - Autocostruito  
RX - BC312 Modificato  
ANT - Dipolo e pc  
CONVERTER - A conv. MF 50 kc  
TELETYPE - T2CN

**I1CQD**

Poggiali Giorgio  
via della Scala 10  
50123 FIRENZE  
TX - Drake T4XB  
RX - Drake R4B  
ANT - Hy-Gain TH6DX-Moregain 80/40  
CONVERTER - Mainline TTL/2  
TELETYPE - Mod. 15 Tras., perf. Mod. 14

**I1CSE**

Carini Giordano  
via Belvedere  
46043 CASTIGLIONE DELLE STIVIERE  
TX - 32S3  
RX - 75S3  
ANT - 3 band beam  
CONVERTER - Autocostruito  
TELETYPE - TT55/MGC

**I1CTE**

Baldelli Piero  
52028 TERRANUOVA BRACCIOLINI  
(Arezzo)  
TX - VFO eterodina - 813 classe C -  
250 W  
RX - Drake 2B  
ANT - TH3 - Dipolo 40/80  
CONVERTER - Autocostruito  
TELETYPE - Modello 19

**I1CVF**

Stradella Araldo  
via Carso 5  
19100 LA SPEZIA  
TX - HT46, Kw 1000  
RX - SX146  
ANT - Dipolo  
CONVERTER - Limiterless  
TELETYPE - Olivetti T2

**I1CWX**

Dunkel Edoardo  
via Carlo Wolf 26  
39012 MERANO  
TX - Star ST700  
RX - Star SR700A  
ANT - 2 el. beam 20/15/10 inv. 40/80  
CONVERTER - Autocostruito  
TELETYPE - Modello 19



**I1DBK**

De Lorenzi Mario  
viale Arnaldo Fusinato 6  
36100 VICENZA

TX - Autocostruito 1x4-400A  
RX - Collins R-900A/URR  
ANT - Dipolo  
CONVERTER - CV-116A/URR2 2 canali  
diversity  
TELETYPE - TT-300 e 28

**I1DJJ**

Delfini Claudio  
via G. Romano 74  
46100 MANTOVA

TX - Tornado SR500 32S Collins e lin.  
RX - 75S3B  
ANT - TA33 e dipolo 40/80  
CONVERTER - Autocostruito a transistori  
TELETYPE - T47

**I1DML**

Di Marco Luciano  
via Tiro a Segno 29  
66100 CHIETI

TX - G4/228 e G/223  
RX - G4/216 e G4/220  
ANT - Dipolo  
CONVERTER - TU5R6  
TELETYPE - Kleinschmidt TT-4A/TG

**I1DNA**

Nava Giuseppe  
via dei Borgognoni 8  
13011 BORGOSESIA

TX - HT32B  
RX - 390A/URR  
ANT - TH60XX  
CONVERTER - Mainline TTL/2  
TELETYPE - Kleinschmidt TT300 e Mod. 19

**I1DPR**

Di Prospero Alessandro  
via Piemonte 17  
60015 FALCONARA MARITTIMA

TX - Quarzato in RTTY  
RX - Quarzato in RTTY  
ANT - Dipolo e direttiva  
CONVERTER - Autocostruito  
TELETYPE - Siemens e Olivetti

**I1DRF**

Di Rocco Francesco  
via Colle Pretara 36  
67100 AQUILA

TX - G4/225 SWAN 350 SR42A  
RX - G4/214 Swan 350 SR42A  
ANT - TA33Jr. Moregain 40/80 9 el. 144  
CONVERTER - TU5R6  
TELETYPE - TG7B, T2 Olivetti

**Olivetti Te 315**

Telescrivente ricevente e trasmittente  
con scrittura su foglio  
Alfabeto telegrafico internazionale  
CCITT n. 2 a 5 unità  
Velocità fino a 100 baud, pari a 800  
caratteri al minuto.

Te 315 con perforatore  
e lettore incorporati

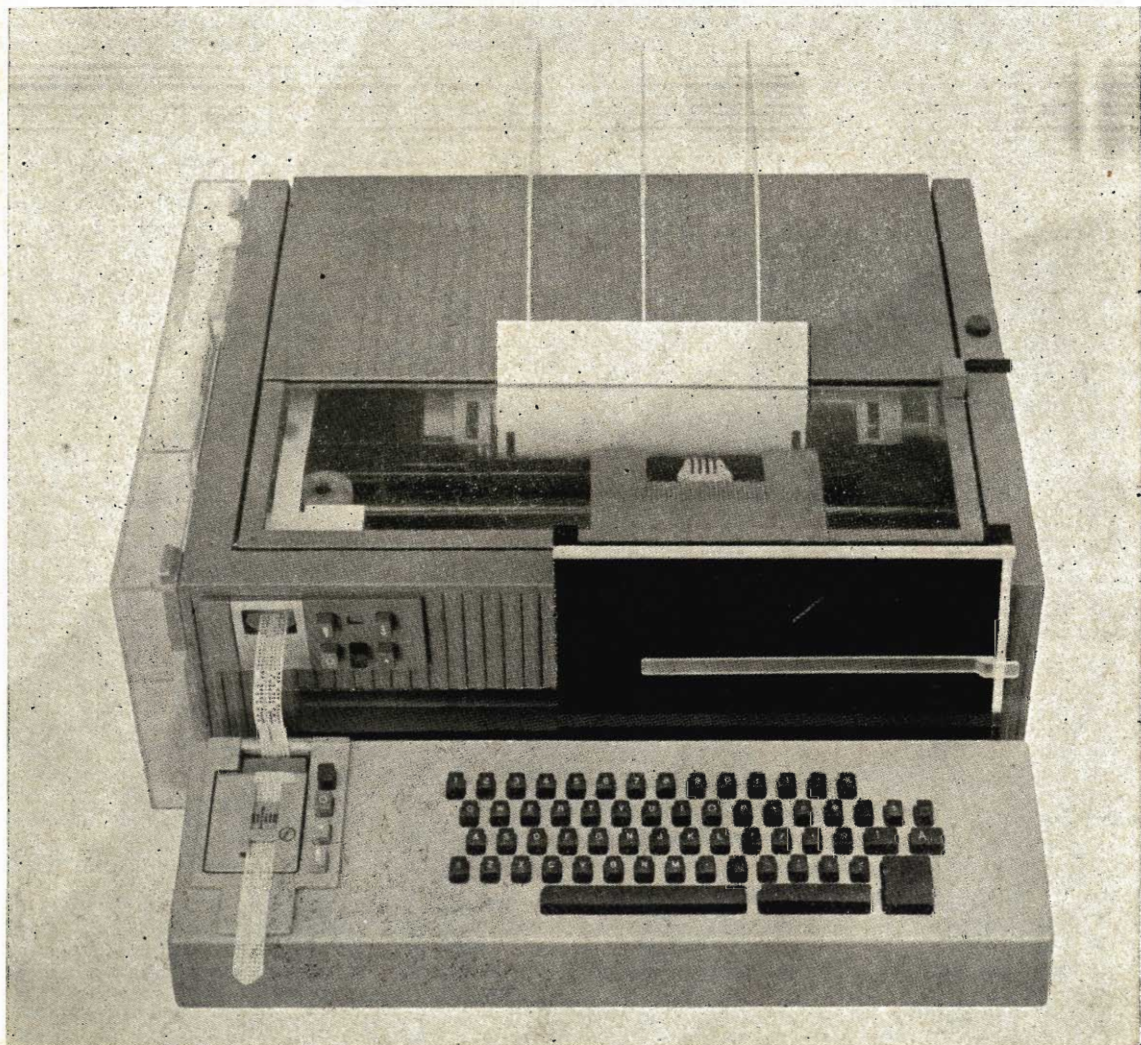

**I1DUR**

Duretto Giorgio  
via Pal Piccolo 6  
33100 UDINE  
TX - Sommerkamp FL200B  
RX - Sommerkamp FR100B  
ANT - 3 elementi  
CONVERTER - TU5R6  
TELETYPE - Olivetti T2

**I1DV**

Sartori Ugo  
via Euganea 11  
35030 TENCAROLA  
TX - Vari nelle decametriche - 829B  
su 144  
RX - HQ180A  
ANT - Varie  
CONVERTER - Autocostruito  
TELETYPE - Olivetti

**I1DX**

Dondé Marcello  
via Breda 138 bis  
MILANO  
TX - Autocostruito 200 W  
RX - BC312 Drake 2B  
ANT - 10-15-20 cubical  
CONVERTER - A transistori  
TELETYPE - Olivetti T1, T7

**I1EDX**

Pagetti Emilio  
via Anna Frank  
27015 LANDRIANO  
TX - G/222  
RX - G/4-214  
ANT - Cubical quad  
CONVERTER - I1GMF  
TELETYPE - Olivetti T2-CN

**I1EVJ**

Piro Angelo  
via Gozzano 9  
19036 SANTERENZO  
TX - HT46  
RX - SX146  
ANT - 10/15/20 3 el. Moregain 40/80  
CONVERTER - Autocostruito  
TELETYPE - Olivetti T2

**I1EVK**

Zandomenego Bruno  
via Burattini 29  
32100 BELLUNO  
TX - G4/225  
RX - SX146  
ANT - 3 el. 14 MHz e dipoli 7-21-28  
CONVERTER - TU5R6  
TELETYPE - Olivetti

**I1FBI**

Mosna Alfredo  
39051 VADENA  
TX - Collins 73S3  
RX - Collins 32S3  
ANT - Rotary 20 m - W3DZZ - Quad  
CONVERTER  
TELETYPE - Olivetti T1

**I1FMU**

Forghieri Mauro  
via Bartolo 46  
06100 PERUGIA  
TX - 144: PA con QOE 03/12  
RX - G4/225, BC683  
ANT - G5RV, 11 el. Fracarro  
CONVERTER - Autocostruito  
TELETYPE - Olivetti T1

**I1FON**

Fontanini Dino  
33038 S. DANIELE DEL FRIULI  
TX - G4/228  
RX - G4/216  
ANT - Ground plane  
CONVERTER - Olivetti

**I1FOS**

Fosella Gualtiero  
via della Rosa 33  
55100 LUCCA  
TX - HT44  
RX - SX117  
ANT - TA33Jr  
CONVERTER - K6IBE e autocostruito  
TELETYPE - TG7B

**I1FTS**

De Vita Eugenia  
via Roberto Bracco 68  
00137 ROMA  
TX - G222 (VFO minifase)  
RX - AR88 RCA  
ANT - Hy-Gain 14 AVQ più 80 m trap  
CONVERTER - Autocostruito  
TELETYPE - Kleinschmidt Mod. 98

**I1RZX**

Gerloni Salvatore  
via Copernico 55  
TX - HT32B  
RX - Collins 390A - HRO500  
ANT - 6 el. Hy-Gain - 15AVQ  
CONVERTER - Autocostruito  
TELETYPE - TG7B - Siemens 37J -  
Olivetti T2

**I1GFN**

Govoni Franco  
via Regnoli 12  
40138 BOLOGNA  
TX - Autocostruito  
RX - BC342 e gruppo Geloso  
ANT - W3DZZ  
CONVERTER - Autocostruito TU5R6  
TELETYPE - TG7

**I1GIE**

Gianfaldoni Enzo  
via Malta 4  
57026 ROSIGNANO SOLVAY  
TX - Geloso 223 e lineare  
RX - Drake 2B  
ANT - TA33Jr  
CONVERTER - Autocostruito  
TELETYPE - TG7

**I1GMF**

Fauro Giuliano  
via Matteotti 16  
21022 AZZATE  
TX - G/222 e autocostr. su 144  
RX - G/215 e autocostr. su 144  
ANT - Dipolo e 11 elementi  
CONVERTER - TT/LF 88 I1GMF  
TELETYPE - Olivetti T2 - TT7-FG - K.TT300

**I1HD**

Chioldi Rodolfo  
via Crespellani 79  
41100 MODENA  
TX - Autocostruito  
RX - HRO-5  
ANT - Ground plane e dipolo  
CONVERTER - Autocostruito  
TELETYPE - TG7

**I1HM**

Cipriani Mario  
via della Villa Demidoff 49  
50127 FIRENZE  
TX - 32S3 - HT32B - HT33B  
RX - 75S3 - Collins 390A/URR  
ANT - Morgain - TH4 - 19 el. su 144  
CONVERTER - Mainline TT/L-2  
TELETYPE - TG7B e Modello 19

**I1HU**

Bani Umberto  
Bocche di Bonifacio 4  
00056 LIDO DI ROMA  
TX - HT46, autocostruito 2xHK257B -  
300 W su 144  
RX - SX146 - AR 88D  
ANT - W3DZZ - 4x6 Yagi su 144  
CONVERTER - Autocostruito  
TELETYPE - TG7 - TT7 - TT26

**I1IF**

Centamori Marcello  
via Cacciatori delle Alpi 28  
06100 PERUGIA  
TX - HT32B - HT33B  
RX - SX115  
ANT - TA33  
CONVERTER - GF30M  
TELETYPE - Olivetti T2

**I1II**

Gallia Costantino  
via Manzoni 7  
MILANO  
TX - TR4 e RT144  
RX - Drake  
ANT - Telrex 6 el. 15/20 m, Moregain 80  
CONVERTER - QQ/LF58  
TELETYPE - TG7B

**I1JX**

Vernucci Antonio  
via R. Lanciani 30  
00162 ROMA  
TX - HT46, Sommerkamp FTDX 500 e lin.  
RX - SX146 - Sommerkamp FTDX 500  
ANT - TH3 Hy-Gain  
CONVERTER - Autocostruito  
TELETYPE - Olivetti T2BCN

**I1KBT**

Curci Antonio  
via Milano ICE SNEI 2/22  
80145 NAPOLI  
TX - HT-32B - Autoc. 100 W RTTY  
RX - SX111 - 75S3  
ANT - Cubical 2 el., inverted V 40/80 m  
CONVERTER - Autocostr. e CV31C/TRA  
TELETYPE - T2CN - Mod. 15 e 19

**I1KBL**

Benedetti Leonardo  
via G. Bruno 3  
06030 Bastardo  
TX - HT44  
RX - SX117  
ANT - ADR, 3 dipoli, e verticale  
CONVERTER - TU5R6  
TELETYPE - Olivetti T2

**I1KFB**

Amoretti Franco  
Via R. Righetti 9/12  
16146 GENOVA  
TX - 34S3, 2x400Z trans., Collins 2 m  
RX - 75S3, 51S-1 Collins e SB3A tr.  
ANT - TH6-DX - 2BDQ e 11 el. Fracarro  
CONVERTER - Mainline  
TELETYPE - Kleinschmidt TT300



# cq - rama

★ Preghiamo tutti coloro che ci indirizzano richieste o comunicazioni di voler cortesemente scrivere a macchina (se possibile) e in forma chiara e succinta. Non deve essere inoltrata alcuna somma in denaro per consulenze: eventuali spese da affrontare vengono preventivamente comunicate e quindi concordate. ★

cq elettronica  
via Boldrini 22  
40121 BOLOGNA

© copyright cq elettronica 1970



## novità nel campo della TV a colori presentate dalla G.I. Europe al salone dei componenti di Parigi

Tra i componenti per apparecchi televisivi a colori, esposti al Salone Internazionale dei Componenti di Parigi, hanno destato particolare interesse alcuni dispositivi della General Instrument Europe, che rivestono carattere di novità nel quadro della produzione di questa Società.

In particolare, la G.I. Europe ha ripresentato in versione perfezionata e ormai ampiamente collaudata, il moltiplicatore di tensione TVM 25. Il dispositivo prevede l'impiego di raddrizzatori al silicio di altissima affidabilità ed è in grado di moltiplicare la tensione fino a 25 kV. Le sue dimensioni sono all'incirca quelle di un comune pacchetto di sigarette, tali cioè da consentire anche notevoli vantaggi di ingombro rispetto alle valvole di regolazione, raddrizzatori EHV e di regolazione del fuoco che sostituisce.

Oltre al TVM 25, un altro nuovo componente della G.I. Europe consente un ulteriore balzo in avanti verso la completa transistorizzazione degli apparecchi TV a colore. Si tratta di un diodo, classificato con la sigla GA 5005C, che sostituisce e quindi permette di eliminare la valvola «damper», che com'è noto dissipa 12 W di calore ed era uno degli elementi che maggiormente contribuivano al surriscaldamento dei televisori a colori. Va quindi ricordata la vasta serie di bobine per medie frequenze, sia del tipo IF video e IF suono, nonché per circuiti di crominanza, prodotte dalla General Instrument Europe in serie miniaturizzate e standard 14 x 14.

Per completare il quadro delle novità esposte al Salone dalla G.I. Europe nel campo della TV a colori non restano da citare che i condensatori elettrolitici e i gioghi di deflessione a 90° e 110°. Questi ultimi vengono costruiti in Portogallo in uno stabilimento capace di una produzione di due milioni di unità all'anno, sino ad ora esclusivamente assorbito dal mercato americano. Solo da qualche mese la Società ne ha iniziato la produzione anche per il mercato europeo.

I sistemi integrati di convergenza della G.I. Europe sono perfettamente intercambiabili con i più recenti dispositivi di tipo analogo esistenti sul mercato europeo e presentano rispetto a questi ultimi una maggior compattezza e grande facilità di montaggio in quanto forniti di fili di collegamento per la connessione diretta sul circuito stampato.

Un nuovo stabilimento della G.I. Europe a Malta ha iniziato in questi mesi la produzione europea dei condensatori elettrolitici multipli sino a quattro sezioni, realizzati sia per circuiti stampati che per cablaggio normale.

Questi condensatori possono avere differenti valori di tensione a seconda delle richieste degli utilizzatori sino ad un valore massimo di 500 V. La temperatura ambiente in cui possono operare può variare da -20 °C a +85 °C.

Ogni dispositivo è provvisto di valvole di sicurezza in conformità alle norme I.E.C., EIA e DIN.

### ENAIIP

Alla recente Fiera dei radioamatori di Pordenone era presente anche un gruppo dell'ENAIIP di Trieste che, come a molti noto, svolge la sua attività attraverso corsi di qualificazione per la formazione professionale dei lavoratori (radio-TV, elettronici, elettrauto, motoristi auto, elettricisti).

L'inizio dell'attività dell'ENAIIP è il 1° ottobre; le iscrizioni si ricevono presso la segreteria del Centro: via dell'Istria 57, 34137 TRIESTE, telefono 96.194 (ore 9-12, 16-18).

A Pordenone l'ENAIIP ha esposto un TVC Geloso, un impianto TV a circuito chiuso dotato di telecamera, videotape e due monitor.



Il laboratorio radio-TV della General Instrument Europe a Giugliano (Napoli) ha messo a punto vari componenti per TV a colori e in bianco e nero che rappresentano un notevole passo avanti verso la completa transistorizzazione degli apparecchi. Nella foto un ingegnere esegue alcune prove di verifica sul « Damper color » GA 5005 C.





## alta fedeltà stereofonia

a cura di **Antonio Tagliavini**  
piazza del Baraccano 5  
40124 BOLOGNA

© copyright cq elettronica 1970



Anche questa puntata è dedicata interamente alle risposte ai lettori: le lettere sono numerose e devo dire che faccio una certa fatica a smaltirle. Molte sono poi le domande di interesse generale, a cui ho piacere di rispondere su queste pagine, perché mi offrono lo spunto di trattare argomenti su cui le idee mi accorgo che in genere non sono abbastanza chiare. E direi che questa forma di informazione sia senz'altro preferibile a quella di trattare ciascun argomento sotto forma monografica, dedicando cioè a ciascun argomento un'intera puntata, prima di tutto perché così credo che la lettura sia più varia e meno pesante, in secondo luogo perché sono forse le notizie spicciole quelle che rimangono più in mente.

Come sempre vi sarò grato se, assieme alle vostre domande, mi scriverete il vostro parere in merito, in modo da portare queste pagine al miglior indice di gradimento da parte vostra.

\* \* \*

### PROBLEMI DI REGISTRAZIONE

*Sono un appassionato di registrazione di dischi direttamente dal giradischi.*

*Dispongo per tale motivo di un piatto DUAL 410 e di due registratori uno SHARP RD-504 e di un AIWA TP-739.*

*Entrambi hanno una discreta risposta di frequenza e anche la qualità del piatto è discreta. Nonostante ciò le registrazioni non vengono mai bene; per dire la verità quelle fatte con lo SHARP sono discrete mentre quelle fatte con l'AIWA presentano notevole distorsione o volume troppo basso.*

*Vorrei ora porle qualche domanda riguardante l'AIWA, tenendo presente che io registro dalla presa ausiliaria dato che la sensibilità del complesso, usando l'ingresso del microfono, è altissima e il volume controllato automaticamente.*

*Ho provato l'equalizzatore pubblicato sul numero 1/70 di CQ ma esso non ha fatto altro che diminuire la quantità di segnale in arrivo all'ingresso dell'apparato, pertanto ritengo che la soluzione del mio problema sia nell'impiego di un PREAMPLIFICATORE-EQUALIZZATORE dotato di controlli per il volume, alti e bassi.*

*Potrebbe lei consigliarmi uno schema adatto capace di fornire in uscita più di un volt?*

*Pensa che si potrebbe adottare il preamplificatore PE2 della Vecchietti?*

Vincenzo Di Lecce  
via Andrea da Bari, 77  
70121 BARI

Anche per lei vale quanto consigliato al signor Carta sul n. 5/70. Naturalmente come preamplificatore-equalizzatore può essere usato il **Vecchietti PE2** che, tra l'altro, ha anche i controlli di tono.

#### ELETTRONICA CALO'

Via dei Mille 23 - 56100 PISA - ☎ 44071

VISITATECI - INTERPELLATECI

Per informazioni, affrancare la risposta.

BC221 privo di alimentatore	L. 25.000
BC221 completo di alimentatore	L. 35.000
BC312 completo di alimentatore	L. 45.000+ spese
BC348 completo di alimentatore	L. 40.000+ spese
SX28 hallicrafters	L. 90.000+ spese
S86 hallicrafters	L. 60.000+ spese
VALVOLE 3E29/829B	L. 6.500+ spese

Altro materiale a richiesta salvo il venduto.



cq audio

## EQUALIZZATORE

Con molto interesse ho letto il suo articolo sul n. 1/1970 della Rivista, ed ho già provato il circuito dell'equalizzatore, pubblicato a pagina 98 per incidere dal giradischi dischi a 45 e a 33 giri su nastro a cassetta con un registratore Philips EL 3302/G. L'incisione è sì venuta più proporzionale, però i toni alti mi sono usciti troppo deboli. E' forse necessario ritoccare in qualche modo il circuito dell'equalizzatore? Potrebbe consigliarmi su come è possibile avere i toni alti più forti, senza per questo cambiare o abbassare i bassi? Molto grato, la saluto assieme a tutta la redazione e ai lettori

Józef Mrowiec  
Katowice - Zaleze  
ul. Aniola, 4

L'equalizzatore in questione, è come si vede dallo schema, composto da due sezioni: la prima provvede all'enfasi delle frequenze basse, la seconda alla deenfasi delle acute. L'equalizzatore segue la curva di incisione RIAA; se comunque le interessa una minore attenuazione degli acuti, non dovrà far altro che modificare i valori della seconda sezione, cioè della resistenza da 33 kΩ e del condensatore da 2 nF, in particolare diminuire il valore di quest'ultimo.

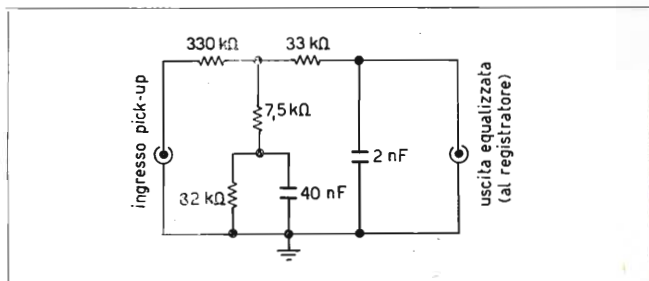

\* \* \*

## ALTOPARLANTI SUSSIDIARI

Spett. Redazione,

scrivo la presente sperando di avere un aiuto nel risolvere il seguente problema.

Ho intenzione di installare in ogni stanza del mio appartamento un altoparlante (escludibile) per un totale di 6, collegandoli tutti ad un amplificatore di potenza (carico 5 ohm), il quale amplifica il segnale di un tuner per filodiffusione. Ora il problema sorge quando si vuole inserire o disinserire un altoparlante (o più altoparlanti) tramite un interruttore. Come fare perché il carico non vari, danneggiando l'amplificatore? In attesa di una pronta risposta ringrazio e saluto.

Giuseppe Bove  
via Consalvo 140/B  
80126 NAPOLI

Riguardo al problema da Lei posto, Le consiglio la disposizione circuitale allegata, che consente di caricare l'amplificatore su di una impedenza pressoché costante, indipendentemente dal numero di altoparlanti inseriti. Poiché a questo mondo tutto si paga, ad ogni altoparlante non può giungere più di 1/6 della potenza erogata dall'amplificatore, venendo la rimanente assorbita o dagli altri altoparlanti o dalle resistenze che li sostituiscono. Pertanto la dissipazione delle resistenze deve essere 1/6 della potenza massima di uscita dell'amplificatore.

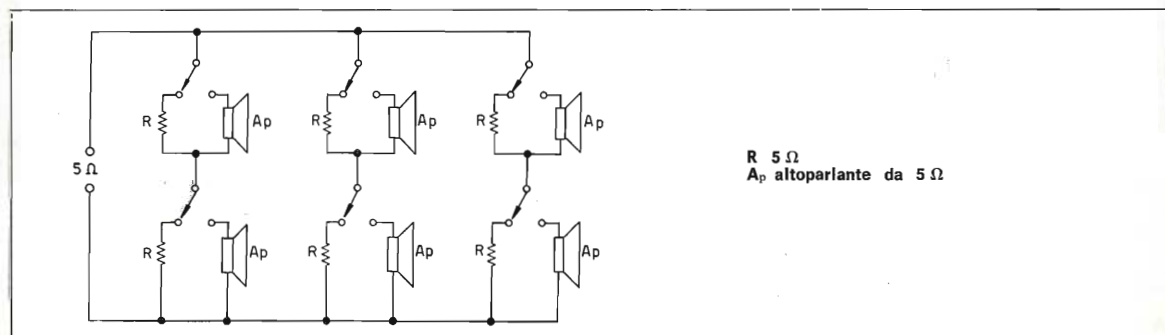

Gavotte  
u.  
Rondo.



FILTRO RUMBLE

Segue spesso la sua rubrica, e vorrei chiederle un piacere.

Ho un ricevitore FM americano che, tra gli altri controlli di tono ha anche i « bassi rimbombanti ». Mi sono costruito poco tempo fa un amplificatore a transistori da 10 W, e desidero inserire anche in questo il suddetto controllo.

Avevo trovato su una rivista un filtro, appunto per i bassi rimbombanti, da applicare tra gli amplificatori e gli altoparlanti, ma purtroppo ora non lo trovo più.

Lo stadio di potenza del mio amplificatore è preso da uno schema Philips, con 5 Ω di uscita. Con mille ringraziamenti.

Luciano Paramithiotti  
via Mazzarello 30/5  
10142 TORINO

Penso che con il termine « filtro per i bassi rimbombanti » lei abbia voluto tradurre « rumble filter ». In tal caso la risposta è abbastanza semplice. Il filtro di *rumble* serve per limitare la risposta dell'amplificatore all'estremo basso della gamma (in genere sotto i 50 o i 100 Hz) in modo da evitare che i disturbi prodotti dalla piastra giradischi, in particolare dal braccio fonorivelatore, che cadono proprio in questa gamma di frequenze, vengano riprodotti dagli altoparlanti e disturbino l'ascolto. Questo è particolarmente importante quando, per una qualsiasi ragione, si effettui l'ascolto con una certa esaltazione delle frequenze basse. Inserendo il filtro le frequenze basse si possono ancora esaltare, ma le bassissime, cui appartiene appunto il « rumble » prodotto dal giradischi, vengono egualmente tagliate. Per inserire un efficace filtro di « rumble » in un amplificatore non è necessario complicare le cose ed andare a pensare a interposti tra uscita ed altoparlanti (che tra l'altro sarebbero costosi da realizzare e comporterebbero sempre una certa perdita di inserzione). L'amplificatore stesso infatti, proprio per il modo in cui i suoi stadi sono accoppiati, e cioè a resistenza-capacità, si comporta già come un filtro passa-alto. Per determinarne la frequenza di taglio all'estremo basso, basta dimensionarne opportunamente i condensatori di accoppiamento.

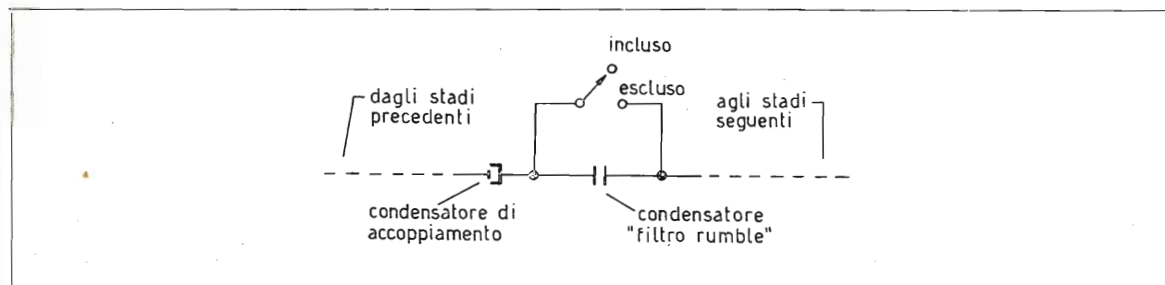

Quindi, per realizzare un efficace filtro di « rumble » basta che lei inserisca, in serie a uno dei condensatori di accoppiamento (possibilmente verso la fine della preamplificazione, in modo da evitare di raccogliere ronzio) un altro condensatore, di capacità notevolmente minore. Se l'accoppiamento è di, poniamo, 50 μF, provi con un condensatore da 10 o 5, o anche 0,5 μF, sino a che non otterrà la caratteristica di taglio più gradita. Naturalmente un interruttore che possa cortocircuitare il condensatore aggiuntivo le permetterà di disinserire il « filtro rumble ». Semplice, vero?

## LE INDUSTRIE ANGLO-AMERICANE IN ITALIA VI ASSICURANO UN AVVENIRE BRILLANTE... c'è un posto da INGEGNERE anche per Voi

Corsi POLITECNICI INGLESI Vi permetteranno di studiare a casa Vostra e di conseguire tramite esami, Diplomi e Laurea. INGEGNERE regolarmente iscritto nell'Ordine Britannico, una CARRIERA splendida

un TITOLO ambito

un FUTURO ricco di soddisfazioni

- Ingegneria CIVILE
- Ingegneria MECCANICA
- Ingegneria ELETTROTECNICA
- Ingegneria INDUSTRIALE
- Ingegneria RADIOTECNICA
- Ingegneria ELETTRONICA

LAUREA DELL'UNIVERSITA' DI LONDRA

Matematica - Scienze - Economia - Lingue, ecc.

RICONOSCIMENTO LEGALE IN ITALIA

in base alla legge n. 1940 Gazz. Uff. n. 49 del 20-2-1963

Informazioni e consigli senza impegno - scrivetecei oggi stesso.

BRITISH INST. OF ENGINEERING TECHN.

Italian Division - 10125 Torino - Via P. Giuria, 4/d

Sede Centrale Londra - Delegazioni in tutto il mondo.







cq audio

### BASS-REFLEX CON DUE WOOFERS E « LINEE DI SUONO »

*Ho trovato molto interessante l'articolo sui mobili bass-reflex, ma mi sono sorti alcuni dubbi, che lei potrà dissipare. Nel calcolo dei bass-reflex, si è sempre prospettato l'uso di un solo woofer, ma a volte, come nel caso di amplificatori per chitarra o per organo o basso, in cui si usano forti potenze, la messa in opera di due woofer accoppiati da tweeter penso che vada meglio sia per la dissipazione e poi per « la tasca ». Ora veniamo al dunque: come si fa a calcolare un mobile con due woofer di identiche caratteristiche?*

*Nel caso di mobili per basso od organo o per forti potenze quale soluzione adottare: un bass reflex o un baffle infinito? Volendo calcolare una linea di suono con due o più altoparlanti per un impianto di amplificazione (e ci ricollegiamo al discorso di prima) vorrei che mi sia chiarito come poter calcolare i suddetti mobili e quale soluzione adottare fra le due.*

*Altro quesito e poi basta: tutti i filtri crossover pubblicati sulle varie riviste mancavano di un dato che io penso molto importante: la potenza. In tutti gli articoli che ho letto potrebbe spiegarmi perché non se ne parla mai? Eppure volendo comprare uno in commercio fra i dati c'è anche la potenza.*

Ciro Riccardi  
viale Margherita, 41  
80147 NAPOLI - PONTICELLI

Una soluzione spesso abbastanza semplicisticamente adottata in passato era quella di dimensionare il volume interno della cassa come se si dovesse impiegare un unico altoparlante con frequenza di risonanza metà di quella di ciascuno dei due altoparlanti da impiegare come woofers. Indipendentemente dalla correttezza o meno del procedimento, direi che, comunque, nel caso di voler montare entro una stessa cassa acustica più altoparlanti del medesimo tipo, la soluzione più consigliabile sia quella di realizzare una cassa completamente chiusa.

Piccole e inevitabili differenze nella frequenza di risonanza degli altoparlanti impiegati possono infatti portare a irregolarità nella risposta alle basse frequenze. Non dobbiamo infatti dimenticare che il sistema « bass-reflex » viene oggi sostanzialmente adottato solo nella versione « tube vented », cioè di cassa con condotto, con la precisa funzione di regolarizzare la risposta del woofer nell'intorno della sua frequenza di risonanza, e non, come invece era alle origini, per enfatizzare la parte bassa dello spettro acustico, ciò che comporta in genere una scadente risposta ai transitori e un notevole effetto di rimbombo, e quindi di confusione delle basse frequenze. Per tale motivo infatti oggi si tende a limitare molto l'irradiazione dell'apertura, adottando piccole sezioni di bocca, condotti relativamente lunghi e talvolta anche resistenze acustiche.

Si capisce dunque che, in una tale prospettiva, la realizzazione di una cassa risonante con due altoparlanti può presentare, almeno in linea di principio, qualche incognita.

Nel suo caso però, non trattandosi di un sistema di **riproduzione**, in cui è essenziale la fedeltà del suono all'originale, e quindi la risposta in frequenza e la risposta ai transitori devono essere particolarmente curate, ma di un sistema di amplificazione per strumenti elettronici, che quindi **crea** di per sé la musica con caratteristiche e fisionomie sue proprie, può essere egualmente conveniente adottare la soluzione bass-reflex che, a parità di altoparlanti impiegati e con ingombri minori di quelli di un analogo sistema completamente chiuso, consente senza dubbio una efficienza (rapporto tra potenza acustica erogata e potenza elettrica fornita) e una estensione della risposta alle basse frequenze nettamente maggiori.

Quanto al secondo quesito, la potenza di lavoro di un filtro crossover entra unicamente nel progetto per quanto riguarda il dimensionamento dei condensatori. Infatti, se **P** è la potenza massima che si ha all'ingresso in regime sinusoidale, **R** è il valore dell'impedenza di carico (che considereremmo puramente resistiva), la massima tensione di ingresso  $V_M$  si ricava dalla legge di Joule:

$$P = \frac{V_{eff}^2}{R} = \frac{V_M^2}{2R} \quad \text{da cui} \quad V_M = \sqrt{2RP}$$

Ad esempio, con  $R' = 8$  e  $P = 50$  W,  $V_M = \sqrt{800} \cong 28$  V.

Naturalmente poiché l'impedenza di carico, oltre a non essere mai completamente resistiva, non ha modulo costante ma può (ad esempio in prossimità della frequenza di risonanza di un altoparlante) salire anche considerevolmente rispetto al proprio valore nominale, sarà opportuno tenere un certo margine di sicurezza; ad esempio, nel caso fatto, adottare per i condensatori una tensione di lavoro di 50 V.

Salendo notevolmente con la potenza e con la frequenza e usando condensatori elettrolitici, bipolarizzati oppure normali, collegati in serie-opposizione, può diventare importante la potenza in essi dissipata per perdite dielettriche, con conseguente riscaldamento e possibilità di avaria. Pertanto è sempre buona norma, per questo e per altri fenomeni (induttanza parassita notevole, incostanza del valore della capacità nel tempo, tolleranze troppo elevate) che i condensatori elettrolitici presentano, cercare di usare sempre, nei filtri crossover, condensatori a carta.

Quanto alle induttanze poiché, per le stesse esigenze del filtro, devono sempre essere realizzate in modo da presentare una resistenza serie bassissima, la potenza in esse dissipata è sempre piccola, e non vi sono quindi quasi mai problemi di riscaldamento e quindi di isolamento.

\* \* \*

Molti lettori, come ad esempio il signor **Davide Pompeo** di Napoli, mi scrivono per chiedermi consiglio su come ovviare a inconvenienti e guasti capitati in questa o quella apparecchiatura. Non per scortesia, ma mi è veramente impossibile diagnosticare a distanza le cause, per alcune delle quali già è compito difficile farlo in un laboratorio ben attrezzato. Il mio consiglio è appunto quello di rivolgersi a un **competente** laboratorio di riparazioni.



## FILTRI ANTIFRUSCIO

*Crede di avere un problema di alta fedeltà raramente considerato dagli appassionati, e che forse ha una soluzione semplice: solitamente ci si preoccupa dei fatidici 20-20.000 hertz, delle testine, dei diffusori ecc. presupponendo di avere sempre degli ottimi dischi Hi-Fi da ascoltare.*

*Ci si dimentica che chi ha una grossa raccolta di long-playing un po' consumati dall'uso, è costretto a subire nel campo di frequenze suddette anche quella pressochè fissa FRUSCIO. Come si rimedia normalmente? A meno di costosi amplificatori anti-SCRATCH, anti-RUMBLE ecc. si agisce sul comando di tono, cioè si attenuano o sopprimono TUTTE LE FREQUENZE SUPERIORI a quelle di fruscio.*

*Vengo al dunque: è possibile progettare e costruire un semplice filtro «PASSA BANDA MENO UNO», se così si può chiamare, da interporre fra preamplificatore e finale che arresti solo la frequenza in questione?*

*Nel mio caso specifico io vorrei tale filtro all'entrata di un registratore Hi-Fi sul quale incido i dischi che ho in prestito e quasi sempre tali dischi hanno un fruscio insopportabile.*

*RingraziandoLa per la cortese attenzione, attendo il Suo responso.*

Cordialmente

Oreste Sempio  
via Orbetello, 2  
20123 MILANO

Le cose, purtroppo, non stanno come dice lei.

Il fruscio prodotto dai dischi è un fenomeno di origine aleatoria. E' prodotto infatti dalle irregolarità, congenite (prevalentemente granulosità della pasta) e acquisite (dovute alle deformazioni del solco causate dalla puntina di lettura). E come tutti i fenomeni di origine aleatoria esso ha una **distribuzione spettrale continua**, vale a dire che non è composto da una o più frequenze, nel qual caso lei sentirebbe uno o più **fischi** e non un **soffio**, ma da una infinità di frequenze.

La distribuzione spettrale, che dipende e dalle caratteristiche del disco e dalla curva di equalizzazione (che è studiata proprio anche per rendere minimi gli effetti del fruscio) non è costante e aumenta all'aumentare della frequenza. Pertanto l'unica maniera di attenuare il rumore da fruscio è quella di inserire un filtro che, con legge di attenuazione analoga a quella dell'aumento della densità spettrale del rumore, attenui la porzione superiore dello spettro acustico, ove, come abbiamo detto, il rumore da fruscio è prevalentemente localizzato.

E' inevitabile quindi, col fruscio, attenuare anche le frequenze comprese nella parte alta dello spettro. Di qui la necessità di usare, quando il fruscio apporti un disturbo realmente rilevante, un filtro di **scratch**. Si tratta in sostanza di un filtro passa basso; ma quali caratteristiche adottare per tale filtro? E' importante infatti giocare sul punto di attacco e sulla pendenza di attenuazione, per ottenere il miglior compromesso fra «recupero» delle frequenze elevate ed eliminazione del fruscio. I preamplificatori di maggior pregio prevedono per questo scopo un filtro a pendenza e frequenza di taglio variabili, in modo da poterne adattare le caratteristiche praticamente ad ogni tipo di disco.

Per il recupero e il riversamento su nuove matrici di vecchie incisioni di particolare valore storico o artistico, è possibile eseguire un'analisi sulla distribuzione spettrale del rumore, e, in base a questa, determinare le caratteristiche ottimali del filtro da impiegare. Un sistema di questo genere è però solo alla portata delle grandi case discografiche, che dispongono in genere di sistemi di filtri molto complessi, che permettono, agendo ciascuno su una ristretta porzione dello spettro acustico, di ottenere a piacimento praticamente ogni possibile tipo di risposta in frequenza. Se questo discorso non le è molto chiaro, le consiglio di dare una occhiata alla puntata dedicata all'analisi di Fourier, sul n. 10/69 alle pagine 924 e seguenti.

Piuttosto, mi sorge un dubbio: nel fare le sue registrazioni, è sicuro di **prelevare il segnale in un punto in cui è già equalizzato?** Mi pare infatti molto strano che **tutti** i dischi che le prestano siano tanto rovinati! Per questo argomento, veda le ultime puntate della rubrica, in cui si è già discusso ampiamente del problema.

\* \* \*

## ALTOPARLANTI UNIVERSITY E CELESTION

*Sono un affezionato lettore, mi congratulo per l'ottimo andamento della rivista e vi esorto (qual egoista che sono!!!) ad aumentare le trattazioni di argomenti riguardanti impianti di amplificazione ecc. ecc.!*

*Avendo progettato alcuni impianti di amplificazione con altoparlanti University e Celestion ho avuto l'amara sorpresa di non trovare più tali modelli di altoparlanti sul nuovo catalogo G.B.C.*

*Vi pregherei pertanto informarmi dove posso reperire tali altoparlanti.*

*Ringraziando saluto cordialmente*

Giuseppe Bertagnoli  
via Pedrotti, 16  
38100 TRENTO

Gli altoparlanti **University** sono distribuiti negli Stati Uniti anche dalla Lafayette; può quindi sentire da **Marcucci**, via f.lli Bronzetti 37, 20129 Milano, che la rappresenta per l'Italia. Per gli altoparlanti **Celestion** direi che la cosa migliore sia quella di scrivere alla Casa costruttrice, per sapere quale sia il nuovo rappresentante per l'Italia. L'indirizzo è: Celestion Ltd., Ferry Works, Thames Ditton, Surrey, England.

□





cq audio

## Psichedelizzate la vostra musica

una realizzazione del **geom. R. Colombino**  
descritta da **G. Koch**

Partendo dal discorso: « io lo faccio meglio di te », eccovi il ritmatore di luci psichedeliche dell'amico Colombino destinato ad allietare le vostre serate, a risollevarle le sorti di una festa caduta nella noia delle cose uguali che si ripetono sempre nello stesso modo, a far preferire la vostra orchestrina perché meglio attrezzata, o infine destinato a farvi guadagnare qualcosa con un hobby a buon conto mal visto in famiglia per via delle somme che assorbe, nel caso che riusciste a piazzarne qualcuno presso il « Piper » locale.

Premetto che questa volta siamo partiti col concetto di presentare un qualcosa che si potesse realizzare anche con gli avanzi del cassetto, quindi niente disegni di circuiti stampati, di forature di pannelli, di disposizioni di componenti che obbligherebbero ad acquistare daccapo tutti i pezzi e impallidire quando ci comunicano che il SCR scelto costa 25.000... Perciò solo la descrizione di uno schema flessibilissimo capace di funzionare anche con residuati IBM, Olivetti e via di seguito (sempre che il bancarellaro non sia imparentato con gente di passaggio). Diamo ora un'occhiata veloce al circuito per accentare sia il tecnocrate, sia quello mal disposto verso le cose complesse, mentre al solito scettico consiglio spassionatamente di cambiare mestiere e curarsi con forti dosi di Buddismo, che, portando alla contemplazione e al raccoglimento, insegna a far scaturire un risultato dalla somma di due o più cose ovvie (eccezioni a parte).

Passando al circuito vero e proprio è bene ricordare il funzionamento del SCR che altro non è che un interruttore elettronico capace di inserire un dispositivo qualora si applichi un'opportuna tensione al « gate » o **porta**.

In pratica il SCR si innesca ogni qualvolta sia presente un impulso positivo sul gate, mentre si disinnesca in due soli: qualora la tensione di controllo cessi o cambi di polarità (corrente alternata o continua pulsante) o qualora si stacchi il carico (caso della c.c.); in più può funzionare a frequenze operative di diversi kilocicli.

In c.c. il SCR si comporta come un interruttore, cioè accende e spegne, mentre in corrente alternata o pulsante diventa sensibile all'angolazione della fase applicata, cioè può essere innescato sia all'inizio del semiperiodo, a metà, sia a tre quarti realizzando un ottimo controllo di potenza che si traduce in più o meno luce nel caso di lampade.

Questo in linea di massima è il concetto su cui si basa il circuito, in pratica abbiamo un SCR, un rettificatore a ponte (PM2) che trasforma la corrente alternata in pulsante per evitare che durante le semionde negative in cui il SCR non conduce, le lampade alimentate a mezza fase dimezzino la loro luce, un diodo di innesco o di « firing » (D<sub>1</sub>) destinato a scaricare nel gate gli impulsi positivi di comando, e un circuito di comando costituito dal transistor Q<sub>1</sub>, dal trasformatore di isolamento T<sub>1</sub> e dal potenziometro di sensibilità. Durante il funzionamento il potenziometro di contour o di sfondo, regola il punto di innesco del SCR, ovvero stabilisce il valore minimo di luce emessa dalle lampade, che può essere anche nulla; successivamente applicando un segnale di bassa frequenza in ingresso e regolando opportunamente il potenziometro di sensibilità per adattare il circuito al livello di potenza disponibile, non si farà altro che anticipare l'angolo di innesco precedentemente fissato, col risultato di ottenere un lampo tanto più intenso, tanto più l'impulso di comando si trova a coincidere con l'inizio della semionda positiva.



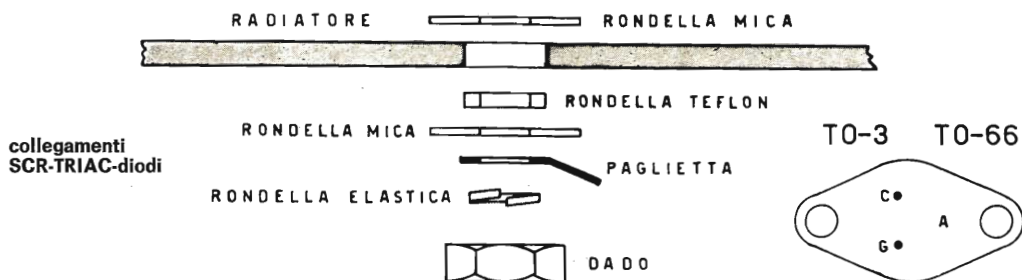
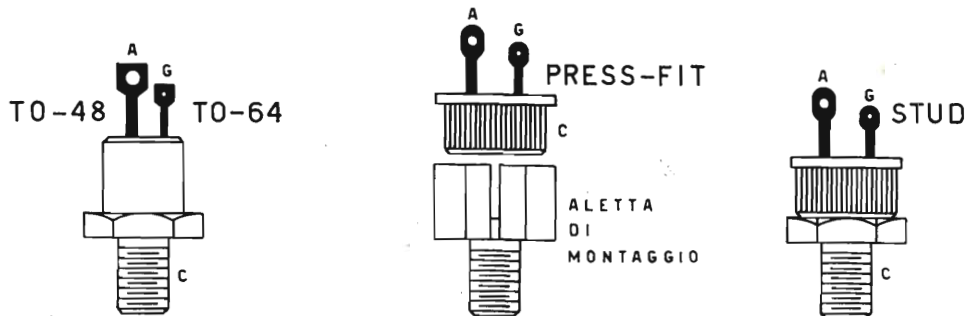

TO-5  
CON RADIATORE

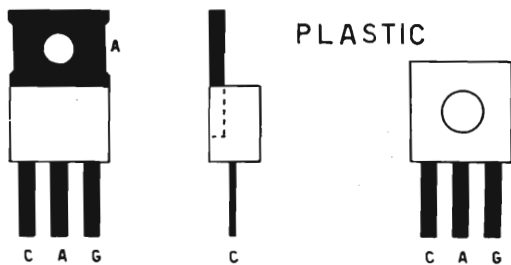

TO-5  
RADIATORE A STELLA

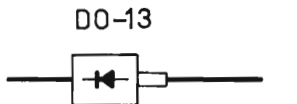

PONTE WPL04 GIE

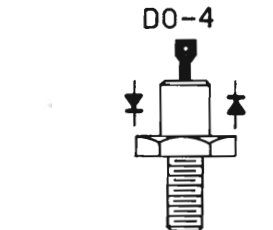
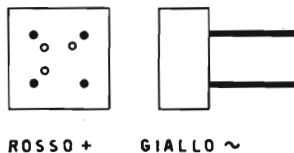

MONTAGGIO COME  
PER TO-48



cq audio

Il resistore da  $5\text{ k}\Omega$  10 W a filo evita l'eccessivo innalzarsi della tensione durante i periodi di non conduzione.

I resistori e i condensatori hanno il compito di formare le necessarie reti di sfasamento per il comando del SCR, mentre il transistor  $Q_1$  svolge il compito di separare il circuito dall'altoparlante e di amplificare in corrente gli impulsi da fornire al gate, mentre  $T_1$  ha il compito di isolare l'ingresso dal circuito di controllo che lavorando a tensione di rete risulta alquanto pericoloso; il circuito composto da  $T_2$ , dal ponte PM1 e dall'elettrolitico da  $2000\ \mu\text{F}$  ha l'unico compito di alimentare a bassa tensione il transistor  $Q_1$ . Il fusibile in ingresso rete serve a proteggere il circuito in caso di corti o extra-assorbimenti, cioè se il circuito è regolato per 300 W e gli applicate 1 kW, il fusibile fonde e salva il SCR dalla perforazione.

Le due lampade al neon hanno la sola funzione di spie, quella in ingresso rete indica che l'apparecchio è acceso, mentre quella in parallelo al carico ( $L_{ps}$ ) che è bene sia un modello più grande e possibilmente di forma diversa (magari quadrata o rettangolare) da  $L_{pi}$ , indica con il suo lampeggio il perfetto funzionamento dell'apparecchio.

Per il materiale necessario vi rimando all'elenco componenti che contiene tutti i dati necessari e le possibili sostituzioni, mentre per il montaggio vi rimando innanzitutto alla tavola dei collegamenti agli SCR, ai TRIAC e ai diodi, qui a fianco, che dovrete rispettare scrupolosamente.

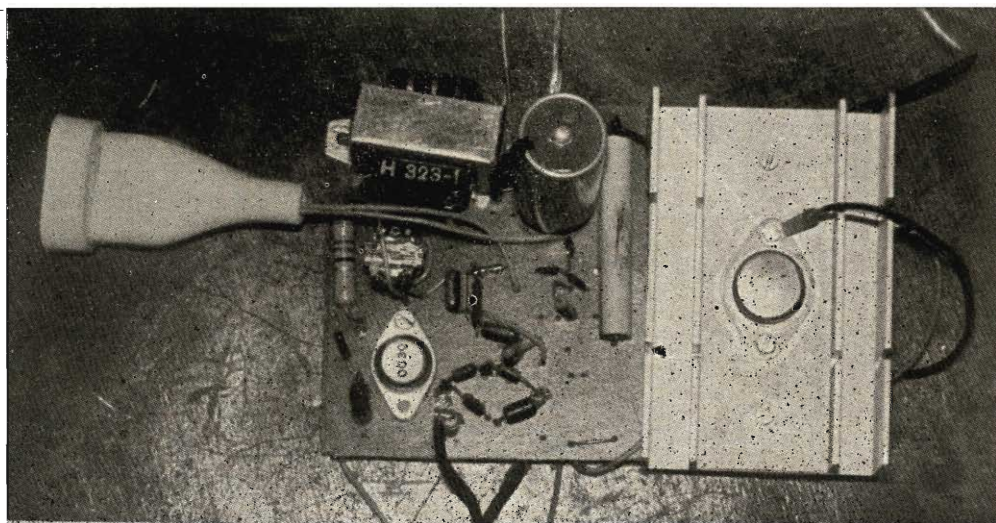

Circa gli SCR e i TRIAC occorre sempre considerare che dissipano calore e che vanno di conseguenza montati su un dissipatore, che può essere sia di quelli alettati, sia un pezzo di profilato d'alluminio a U, sia un semplice pezzo di lamiera d'alluminio spessa  $3\div 4$  mm; altro fattore da non trascurare per nessun motivo, pena scosse continue, è dato dalle parti metalliche del SCR, tutte sotto tensione di rete, quindi tali dispositivi vanno montati isolati dal radiatore e isolando anche questo per doppia sicurezza.

Vediamo ora qualche esempio di montaggio pratico: iniziando dai tipi « a bullone » TO-48 e TO-64 che corrispondono meccanicamente ai contenitori per diodi DO-4 e DO-5, osserviamo che per essere montati isolati su un radiatore occorrono due rondelle di mica il cui foro centrale deve corrispondere al diametro della filettatura e una rondella di teflon avente la funzione di distanziatrice e che va inserita dentro il foro praticato nel radiatore, onde evitare contatti in caso di spostamento del diodo, oltre a una paglietta per collegamento, a una rondella elastica o grower e al dado in dotazione; per il tipo Stud valgono le stesse indicazioni, mentre per il Press-Fit occorre





interporre l'apposita aletta di montaggio reperibile da Fantini; per il tipo in TO-3 o in TO-66 occorreranno i normali accessori forniti per questi contenitori, cioè rondella isolante, due isolatori passanti in plastica o meglio in teflon, due viti con dado e la paglietta di collegamento.

Oltre i modelli visti ci sono ora nuove versioni più economiche e più semplici, come il tipo in plastica, che si monta semplicemente infilando una vite attraverso il foro e interponendo tra SCR e radiatore la rondella di mica a corredo; alcuni tipi hanno la piastra di collegamento completamente metallica, fate attenzione perché essa è collegata all'anodo, quindi il montaggio di questi dispositivi richiede anche un isolatore di teflon da montare sopra il foro di montaggio in modo da isolare la vite di montaggio.

Per i tipi in TO-5 sarà sufficiente un radiatore a stella per transistor, scelto tra i più grandi disponibili e da inserire a pressione sul contenitore; tenete però presente che con questa combinazione è bene non superare i 250 W onde evitare pericolosi surriscaldamenti; la RCA infine mette a disposizione la versione con radiatore o con flangia incorporata dei due tipi TO-66 e TO-5; la figura illustra quest'ultima, che possiede due metodi di fissaggio: o si usufruisce delle alette di torsione, oppure si inseriscono due viti o due rivetti negli appositi fori, è utile ricordare che queste versioni sono l'ideale per l'impiego in circuiti stampati.

Ricordarsi sempre di ungere diodi e rondelle isolanti con grasso ai siliconi tipo Electrolube 2G-X o similare.

La foto del prototipo chiarisce ogni dubbio circa la soluzione della disposizione dei componenti, che possono essere montati sia su un circuito stampato, sia su una basetta forata.

I potenziometri è bene che siano del tipo a filo, i condensatori devono avere una tensione di lavoro di almeno 400 V, e il resistore da 5 k $\Omega$  10 W sarà bene montarlo in posizione tale da favorirne il raffreddamento. Circa il diodo D<sub>1</sub>, originariamente furono piegati tre diodi recuperati dalle solite schede e collegati in serie; eventualmente se ne può usare uno solo come diversi messi in serie, fino a raggiungere un perfetto e costante innesco del SCR. Il trasformatore d'alimentazione T<sub>2</sub> dovrà erogare una tensione secondaria di 12 V con almeno 100 mA, il raddrizzatore a ponte che potrà anche essere al selenio, come pure formato da 4 diodi, dovrà sopportare sia la tensione, sia la corrente richiesta.

Il transistor Q<sub>1</sub> potrà essere qualsiasi tipo di potenza o di media potenza, nel prototipo è stato usato un OC30.

Il trasformatore T<sub>1</sub> è un trasformatore d'uscita per push-pull di OC72, OC74, AC128 ecc., eventualmente potrà rendersi necessaria la regolazione della resistenza d'emettitore da 15  $\Omega$ .

Una variante del sistema d'innesco è costituita dall'impiegare una comune ampolla al neon al posto del diodo trigger: badate bene che la lampada non sia di quelle con resistenza incorporata che in questo caso va tolta.

Una semplificazione del montaggio è possibile impiegando un TRIAC al posto del SCR; in questo modo, dato che il triac commuta in c.a., si evita la necessità del ponte raddrizzatore PM2 e del resistore di carico, semplificando ulteriormente il circuito.

Da notare che il triac richiede per l'innesco l'uso di un diodo DIAC capace di commutare in c.a., oppure la solita lampadina al neon.

Come impiego pratico, dato che questo sistema è monocanale, si può ricorrere sia all'artificio di collegare in parallelo lampade colorate aventi potenza diversa, sia impiegando due circuiti uguali, ma regolati su sensibilità diverse, in questo caso basterà aggiungere il secondo circuito composto da un altro SCR o da un altro TRIAC, collegando il trasformatore in parallelo a T<sub>1</sub>, eventualmente regolando il resistore da 15  $\Omega$ ; il trasformatore d'alimentazione e il circuito d'ingresso e di Q<sub>1</sub> resteranno invariati.

Per avere infine la possibilità di avere tre o più canali completamente separati sul tipo dei psichedelici commerciali, si potrà senz'altro impiegare un cross-over il cui ingresso andrà all'uscita dell'amplificatore e le cui uscite andranno oltre che a un resistore di carico da 8  $\Omega$  se il cross-over è previsto per 8  $\Omega$  e da 4 se previsto per carico di 4  $\Omega$ ; ciascuna uscita del cross-over comanderà altrettanti ritmatori psichedelici uguali, in questo caso occorrerà adeguare sia il trasformatore T<sub>1</sub>, sia il ponte PM1 al maggior carico dato dai moduli aggiuntivi (~ 100 mA per modulo).



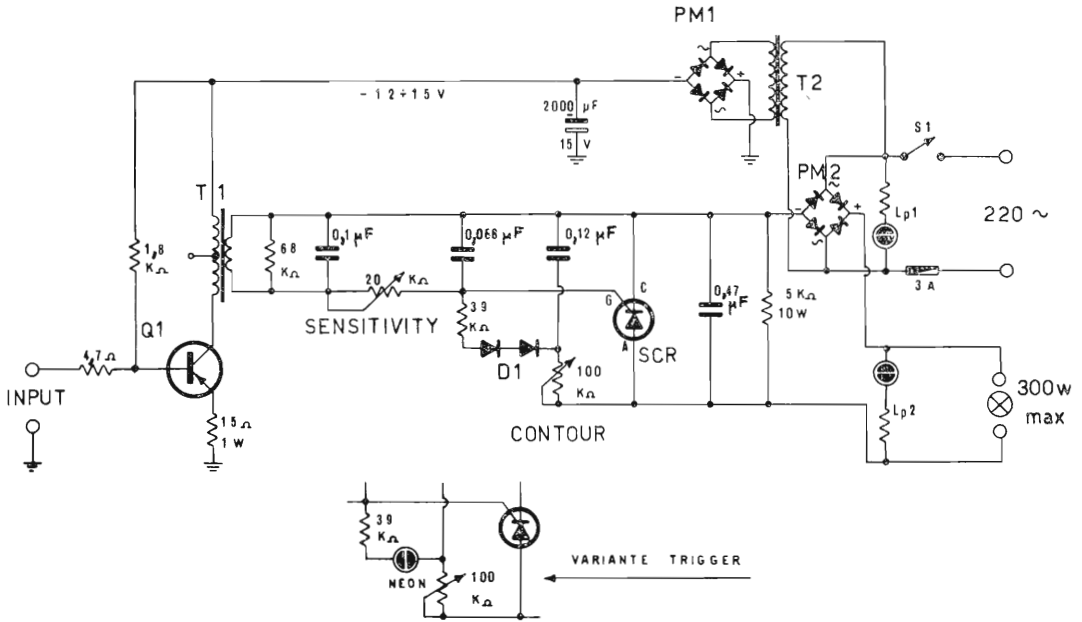

- L<sub>p1</sub> lampada spia al neon per tensione di rete
- L<sub>p2</sub> lampada spia al neon per tensione di rete di grosse dimensioni e di colore diverso da L<sub>p1</sub>
- T<sub>1</sub> trasformatore d'uscita per p.p. di OC72/74 tipo GBC HT/2150-00 o similari
- T<sub>2</sub> trasformatore d'alimentazione 220/12 V, tipo GBC HT/3560-00 o similare
- 1 portafusibile con fusibile da 2 o 3 A a seconda del carico
- S<sub>1</sub> interruttore rete da 250 V 4 A a pallino o a leva
- 1 potenziometro a filo o grafite da 20 kΩ, lin. (sensitivity)
- 1 potenziometro a filo o grafite da 100 kΩ, lin. (contour)
- 2 manopole a indice per i potenziometri
- 1 presa rete da pannello da 6 A Ticino, Veto etc.
- 1 presa coassiale o jack per l'ingresso
- 1 elettrolitico da 2000 μF 15 V<sub>L</sub>
- 1 condensatore 0,1 μF 400 V<sub>L</sub> carta o mylar
- 1 condensatore 0,12 μF 400 V<sub>L</sub> carta o mylar
- 1 condensatore 0,068 μF 400 V<sub>L</sub> carta o mylar
- 1 condensatore 0,47 μF 400 V<sub>L</sub> carta o mylar
- 1 resistore 4,7 Ω 1/2 W
- 1 resistore 15 Ω 1/2 W
- 1 resistore 1,8 kΩ 1/2 W
- 1 resistore 10 kΩ 5 W a filo
- 1 resistore 68 kΩ 1/2 W
- D<sub>1</sub> sono diodi qualsiasi per commutazione messi in serie
- L<sub>neon</sub> lampada al neon con innesco a 50÷70 V, NE-2 G.E. o similari
- Q<sub>1</sub> transistor di potenza tipo OC30, AD139, ASZ15, AD162, 2N456, 2N554 etc.; in caso di transistor NPN occorre invertire la polarità del raddrizzatore PM1 e dell'elettrolitico da 2000 μF
- PM1 ponte da 30 V<sub>piv</sub> 100 mA, B30C100 al selenio, oppure 4 diodi 1N3754 RCA, F100 GIE, BY127 Philips etc.
- PM2 ponte da 400 V<sub>piv</sub> 1,5÷2 A tipo WPL 04 General Instruments Europe, 1B20K40 Texas Instruments, oppure 4 diodi 1,5÷2 A 400 V<sub>piv</sub> tipo ISO 23 Texas Instr., PL 4004 GIE etc.
- SCR 4÷8 A 400 V<sub>piv</sub>:
 

40508	RCA	(TO-5 con radiatore)
BRY25	SGS	(TO-3)
5RC20	Intern. Rectifier	
2N3939/2N1777A	Texas Instr.	(TO-64)
BTY79/400	Philips	
C11/C12	General Electric	(TO-64)
C122	G.E.	(Plastic)
2N4444	Motorola	(Plastic)
- TRIAC 4÷6 A 400 V<sub>piv</sub>:
 

40669	RCA	(Plastic)
40503	RCA	(TO-5 con radiatore)
W20D	T.I.	(Stud)
W22D	T.I.	(Press-Fit)
SC141	G.E.	(Plastic)
- nota: i triac non hanno polarità, quindi collegare al « C » anziché ad « A » non ha importanza
- DIAC diodo PNP bidirezionale per AC non polarizzato:
 

1N5411/40583	RCA
TI42A/TI43A	T.I.
ST2	G.E.

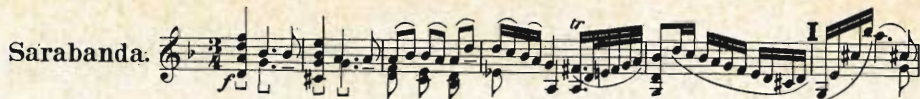

Per il montaggio di questa che ritengo la miglior soluzione, vi consiglio di montare ogni ritmatore su una scheda separata, il circuito d'alimentazione su un'altra e il cross-over nel punto più comodo, infine di inserire il tutto in un minibox « Gi »; questa disposizione a canali separati semplificherà eventuali riparazioni, infatti quando i componenti di un canale sono mischiati agli altri, diventa più difficile seguire il circuito e venirne a capo.

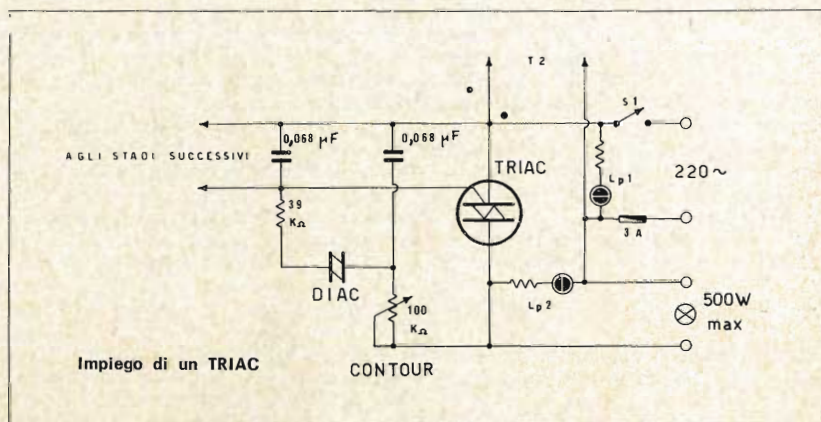

Da segnalare che con certi amplificatori transistorizzati, sono stati notati scricchiolii e leggeri disturbi in altoparlante durante la commutazione delle lampade, in questo caso occorrerà impiegare un trasformatore separatore fra altoparlante psichedelico, che potrà anche essere costituito da un trasformatore d'uscita con il primario connesso all'altoparlante e il secondario all'ingresso del ritmatore; nel caso della versione con cross-over occorrerà tenere conto delle impedenze, così se l'uscita dell'amplificatore è di  $4\Omega$  potremo usare un autotrasformatore di linea con ingresso di  $4\Omega$ , dimensionando il cross-over per  $8\Omega$ .

Notate bene che il cross-over oltre che i ritmatori, può azionare gli altoparlanti relativi, in questo caso al posto dei resistori di carico metteremo gli altoparlanti e in parallelo ad ogni altoparlante un ritmatore psichedelico del tipo che abbiamo visto.

Comunque per i più raffinati abbiamo in collaudo un lampeggiatore stroboscopico che presenteremo quanto prima.

Per finire vi insegno tanto per fare un dispetto all'esperto di musica pop che è il collega D'Orazi, come si realizza la « MUSICA VIAGGIANTE », e se non sapete cos'è imparatela alla svelta perché ritmo infernale+luce psichedelica+lampi stroboscopici sono niente se non sono completati da questo meraviglioso effetto che mette l'ascoltatore in condizione di non capire da dove esca il suono o meglio lo avvolge completamente spostandosi di continuo da una parte all'altra della sala; pronti a leggere: la musica viaggiante si realizza con questo semplice procedimento: si prende un cross-over a 5 o 6 canali si collega all'uscita dell'amplificatore e si attacca ad altrettanti altoparlanti, due per i bassi, due per i medio bassi, due per i medi, due per i medio-acuti, due per gli acuti, due per i super acuti ecc. Il tutto si sistema in cassette separate e si sparge per la sala sfruttando tutti i lati possibili, soffitto compreso e disponendo gli altoparlanti in modo che a esempio la parte sinistra inizi con i bassi e termini con i super-acuti, mentre la parte destra deve risultare l'esatto inverso, per il soffitto la massima libertà che può scaturire dall'irrazionalità male applicata; eventualmente se per i vari strumenti disponete di amplificatori separati meglio ancora, in questo caso dove piazzate l'altoparlante della chitarra-basso, mettete anche l'altoparlante dei medio-acuti dell'organo o di quello che vi pare, il risultato finale sarà quello di una nota che inizia da una parte e che continua a camminare con le armoniche in posizioni e direzioni sempre diverse: provare per credere!



# La pagina dei pierini

a cura di IZZM,  
Emilio Romeo  
via Roberti 42  
41100 MODENA

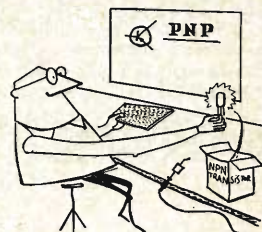

© copyright cq elettronica 1970

Essere un pierino non è un disonore, perché tutti, chi più chi meno, siamo passati per quello stadio: l'importante è non rimanerci più a lungo del normale.

**Pierinata 057** - Il simpatico SWL **Giorgio P.**, da Roma, si dichiara disperato perché, non potendo porre un'antenna sul tetto del suo palazzo di 12 piani, di cui lui occupa un appartamento del 1° piano, è costretto a rinunciare all'ascolto degli OM americani, australiani, neozelandesi, giapponesi, a causa del fortissimo QRM diurno (e anche notturno, per via delle insegne luminose al neon) dovuto ad apparecchi elettrodomestici, ascensori, filobus, apparati di gabinetti dentistici e radiologici, e chi più ne ha più ne metta!

Mi chiede se posso fare qualcosa per lui, come se io fossi il toccasana per problemi da principianti.

Caro Giorgio, la soluzione del tuo problema è un'impresa disperata: tuttavia, mi viene in mente che molti anni fa ho letto un articolo su una rivista americana di cui mi sfugge il titolo, non però quello dell'articolo che era «QRMed? get looped!». In italiano «sintetico» potrebbe tradursi «siete querremmati? intelaiatevi!», cioè usate un'antenna a telaio.

L'autore dichiarava di abitare in uno dei piani di mezzo di un grattacielo di 40 piani a New York, e non poteva ascoltare nulla a causa dei disturbi provocati da un gabinetto medico, situato in un piano vicino al suo. Realizzata l'antenna a telaio di cui dò lo schema, riusciva a eliminare il QRM e a fare gli ascolti desiderati orientando opportunamente il telaio.

Debbo dire che, a suo tempo ho provato questa antenna e i risultati sono stati soddisfacenti: pur abitando in una zona assolutamente priva di QRM industriale, essa era di un certo aiuto quando la propagazione era tale da far apparire le varie gamme «sature» di OM.

Ed ecco lo schema:

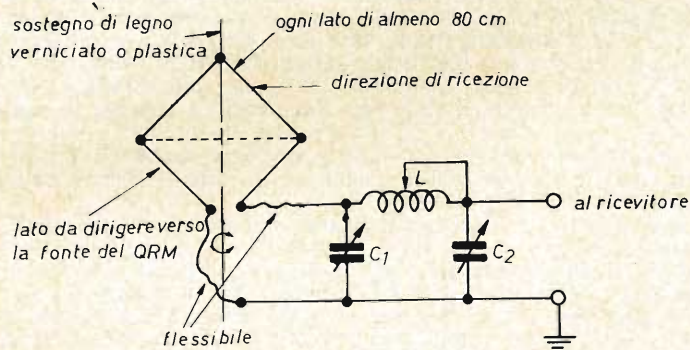

Naturalmente, questo aggeggio è di discrete dimensioni perché bisogna montare i variabili (ricordarsi che vanno regolati sempre, anche se si sposta la sintonia del ricevitore di pochi kHz) in una cassetta, su cui si fissa il supporto ruotante del telaio: ma purtroppo le microantenne non sono ancora perfezionate, e poi vale la pena di tentare questa realizzazione, se vuoi far diminuire almeno in parte il QRM. Il tutto si può rendere elegante, con un indice solidale al supporto ruotante e un cerchio graduato fissato sulla cassetta (e magari bussola incorporata) per individuare la direzione da cui proviene la trasmissione che si sta ascoltando.

Tentare non nuoce: prova e poi fammi conoscere i risultati

\* \* \*

**Pierinata 058** - Il pierino **Antonio F.**, di Bari ha costruito un trasmettitore sulle onde medie (male, malissimo, ma quante volte lo debbo ripetere?), di piccolissima potenza (meno male!) che ha questa curiosa facoltà: di farsi ricevere da un giradischi a pile, che non possiede neanche l'ombra di ricevitore onde medie nel suo circuito. Caro Antonio, perché ti meravigli? Il tuo trasmettitore non ha nulla di diabolico o di misterioso, esso fa semplicemente il suo dovere, cioè la sua radiofrequenza entra dappertutto: sono invece i circuiti del giradischi che non fanno il loro dovere, perché dovrebbero ignorare la frequenza del trasmettitore (e l'informazione in essa contenuta, cioè la tua voce che imita quella di Ruggero Orlando) e invece non la ignorano affatto.

(segue a pagina 663)





SOCIETA' GENERALE SEMICONDUITORI

agrate - milano

# NOTIZIARIO SEMICONDUITORI

nuova serie

notiziare

ing. Ettore Accenti

© copyright cq elettronica 1970

## Esempi d'impiego di recenti circuiti integrati lineari

Questa puntata del notiziario era destinata allo studio di alcuni circuiti di impiego per moderni sistemi integrati lineari.

Fu così che si cominciarono a raccogliere diverse pubblicazioni del settore, soprattutto aziendali, per trarre qualche idea e scegliere quanto di meglio per presentarlo in questa sede.

Ne è nata una tal pila di note d'applicazione, articoli, fogli tecnici e tutti, assolutamente tutti, tanto interessanti che non è rimasto altro all'autore che chiedere all'Editore di cq di riservargli una quindicina di numeri completi! Alla (naturalmente) decisa risposta negativa non ci rimase che di selezionarne una piccola, piccolissima parte per questo mese.

Problema: quale parte?

E come dividerlo questo mare di notizie?

Per tipo d'applicazione?

Per tipo di circuito integrato?

Per casa costruttrice?

Ebbene, abbiamo scelto quest'ultima soluzione: per Casa costruttrice, con la certezza che il lettore particolarmente interessato a qualche idea potrà facilmente risalire alla fonte ed ottenere tutte le ulteriori chiarificazioni.

Abbiamo scelto la **SIGNETICS CORP.** (811 East Arques Avenue, Sunnyvale, 94086 California, U.S.A.) e la **NATIONAL SEMICONDUCTOR CORP.** (2950 San Ysidro Way, Santa Clara, 95051 California, U.S.A.), la prima entrata a far parte della famiglia dei produttori di IC lineari abbastanza di recente, la seconda nata con essi.

I circuiti qui di seguito riportati sono solo una parte di quelli che Signetics e NSC consigliano per i loro dispositivi lineari, altri, o tutta la raccolta, potranno essere richiesti direttamente alle Case.

Poiché queste applicazioni risulteranno di particolare interesse per molti lettori, vogliamo precisare che si tratta in generale di esempi del Costruttore di « come » i suoi integrati possono risolvere vecchi e nuovi problemi per incitarlo a pensare con quegli stessi IC, circuiti analoghi ma non per questo già studiati dalla Casa. Starà all'inventiva e alle capacità del tecnico utilizzatore risolvere il suo particolare problema con queste indicazioni di carattere generale.

Ma lasciamo da parte, per questa volta, ogni altro discorso e diamo la parola a questi eloquentissimi schemi.

figura 1

Oscillatore a cristallo  
fino a 1 MHz (Signetics)

- frequenza di funzionamento: fino a 1 MHz
  - ciclo di lavoro: 50 %
  - tempo di salita: 20 ns\*
  - tempo di discesa: 50 ns\*
- \* ns = nanosecondi (miliardesimi di sec)

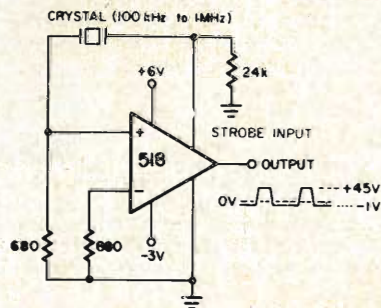





figura 2

Amplificatore da 10 W alimentato a bassa tensione (Signetics)

- peculiarità di questo circuito: assenza di trasformatori, nessun condensatore ad elevata capacità, bassa tensione di alimentazione.
- potenza d'uscita: su carico di  $4 \Omega$  10 W da 10 Hz a 10 kHz, oppure 5 W da 10 Hz a 50 kHz con tensione d'ingresso di 650 mV efficaci
- distorsione armonica totale a 5 W e  $Z_L = 4 \Omega$ 

0,5 %	da 10 Hz a 10 kHz
1 %	da 10 Hz a 20 kHz
- impedenza d'ingresso =  $10 k\Omega$

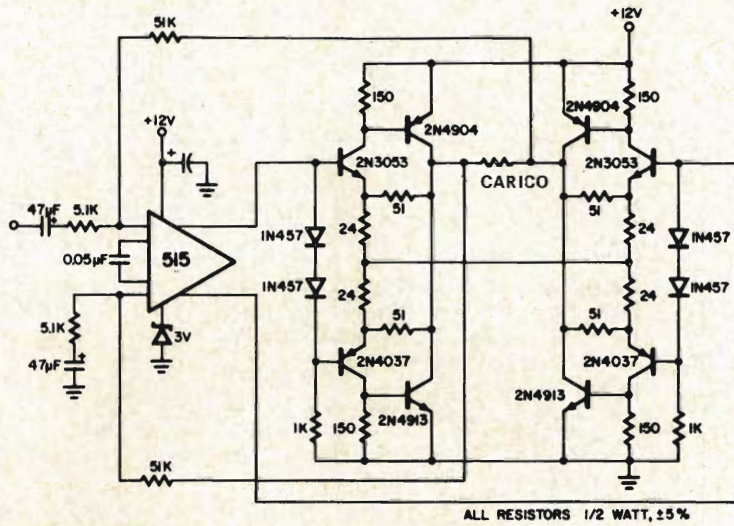

figura 3

Amplificatore c.c. per tensioni elevate con una resistenza d'ingresso di  $1000 M\Omega$  (Signetics)

- $R_{in} > 1000 M\Omega$  per  $-10 V < V_{in} < +10 V$
- $R_1$  regolatore per corrente assorbita nulla
- i transistori da impiegare devono avere basse correnti di perdita,  $V_{CEO} = 60 V$  o più e  $h_{fe} = 50$  o più (es: 2N2102, 2N4036 ecc.).



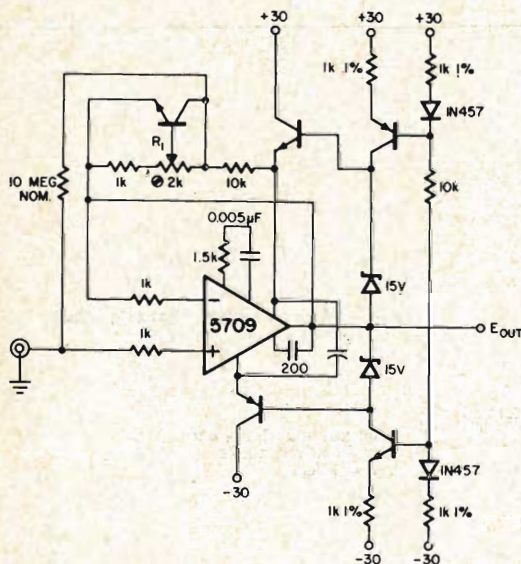

figura 4

Regolatore a tensione e corrente costanti (Signetics)

- R deve avere un valore in kΩ pari al valore in volt della max tensione d'uscita
- regolazione d'uscita minore dello 0,1% a 1 A e 40 V
- regolazione di linea pari a 1 mV in uscita per variazione di 10 V in ingresso

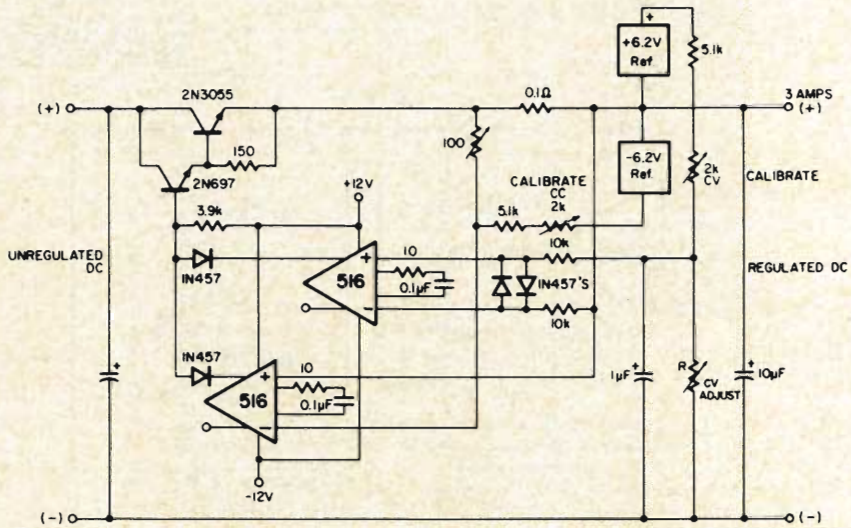

figura 5

Amplificatore di valore assoluto (Signetics)

- ampiezza d'uscita +4 V
- max frequenza 100 Hz
- $V_{out} = |V_{in}|$



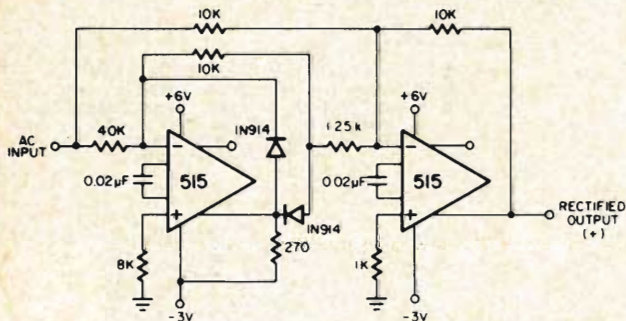

figura 6

Controllo automatico d'uscita per trasmettitore SSB (NSC)

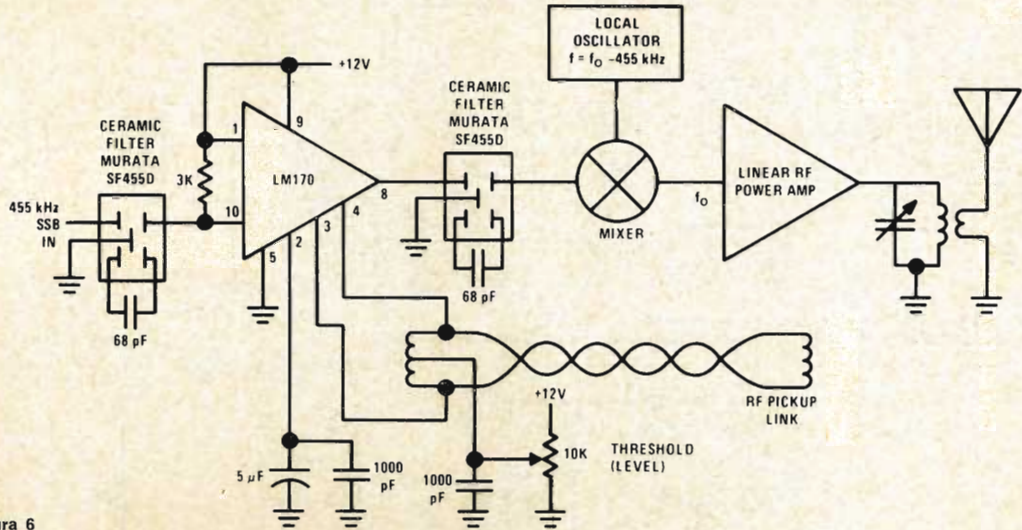

figura 7

Circuito AGC con LM170 (NSC)

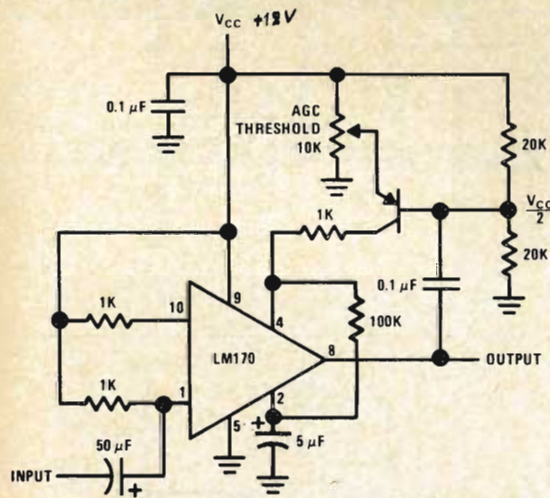

figura 8

Radoricevitore (550-1650 kHz) interamente realizzato con circuito integrato LM172 adatto per ricezione di trasmettenti locali sulle onde medie (NSC)



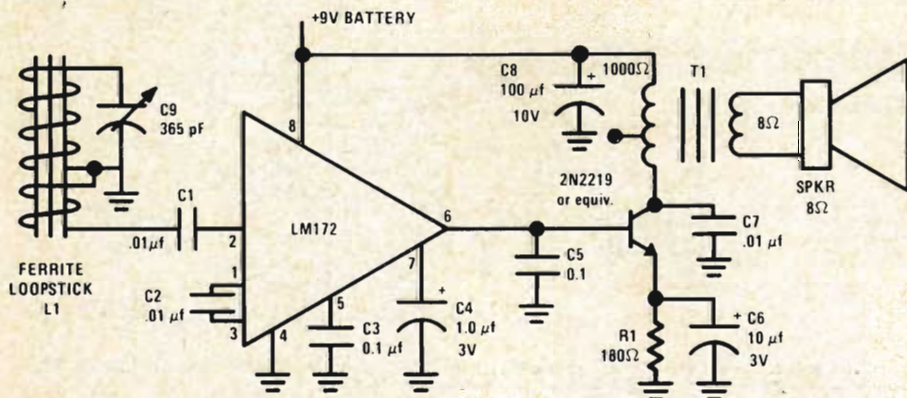

figura 9  
 Schema a blocchi di un ricevitore supereterodina con media frequenza realizzata interamente dal circuito integrato LM172 (NSC)



figura 10  
 Generatore di segnali SSB con uscita regolata (NSC)

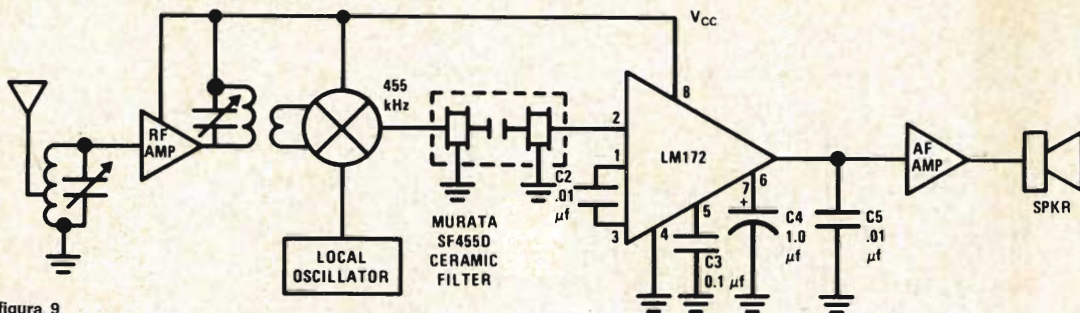

figura 11  
 Amplificatore audio/video con AGC e controllo del guadagno manuale o mediante circuito integrato digitale TTL (« gating »). Si possono amplificare segnali fino a 12 MHz così come segnali audio (NSC)

- $R_{in}$  3 k $\Omega$
- $C_{in}$  e  $C_i$  determinano la min frequenza di taglio
- $C_i$  determina il tempo d'inserimento e disinserimento dell'AGC (Automatic Gain Control)

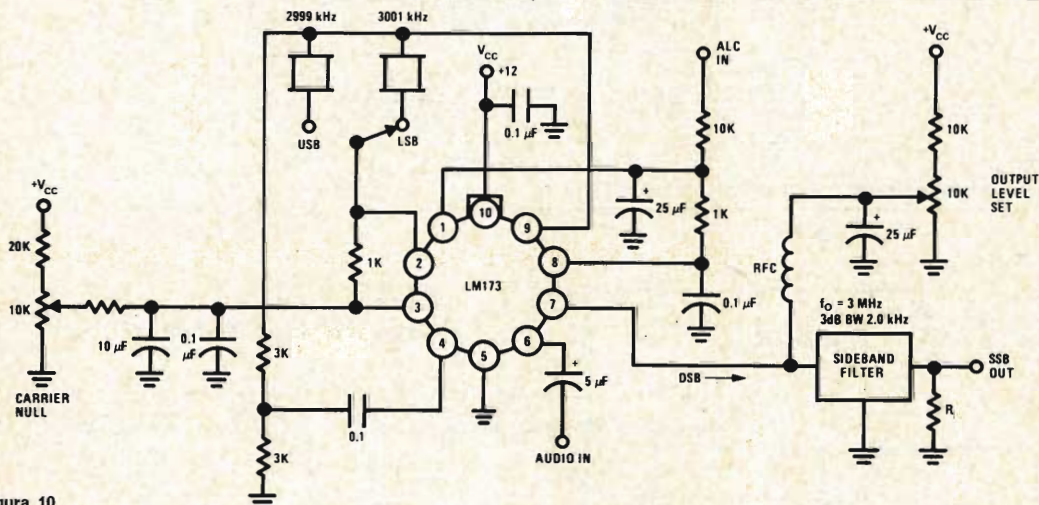

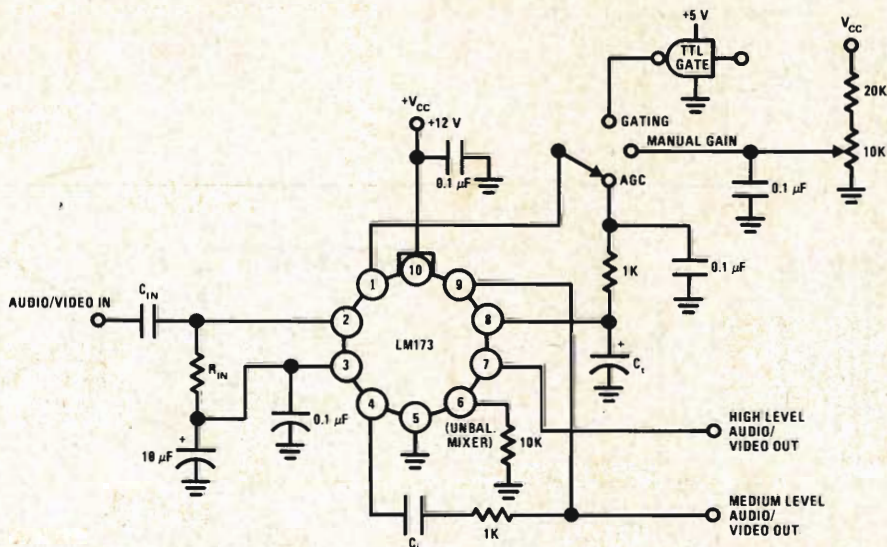

figura 12

Stadio a media frequenza FM (NSC)

- Bandpass Filter: può essere usata qualsiasi I.F. da 50 kHz a 12 MHz, o filtro a cristallo, ceramico, metallico, LC.

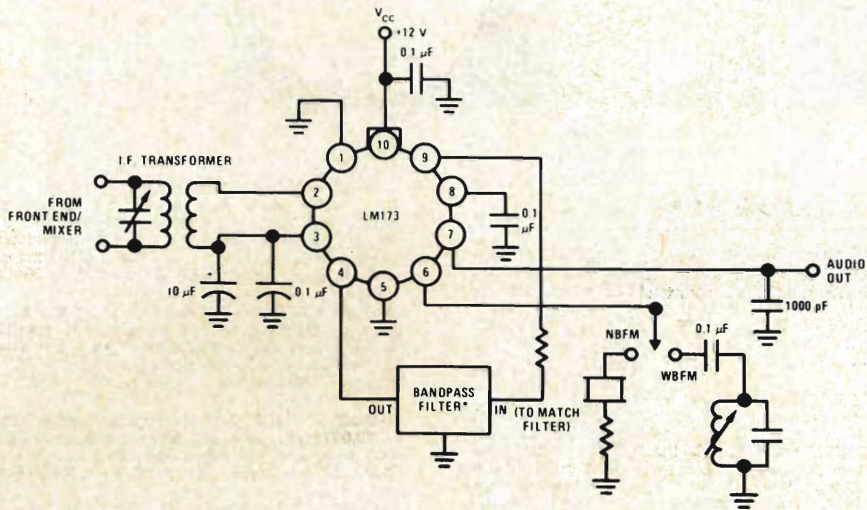

figura 13

Amplificatore AM di media frequenza.  
Impiego possibile fino a 12 MHz (NSC)

- Bandpass Filter: può essere usata qualsiasi I.F. da 50 kHz a 12 MHz, o filtro a cristallo, ceramico, metallico, LC.

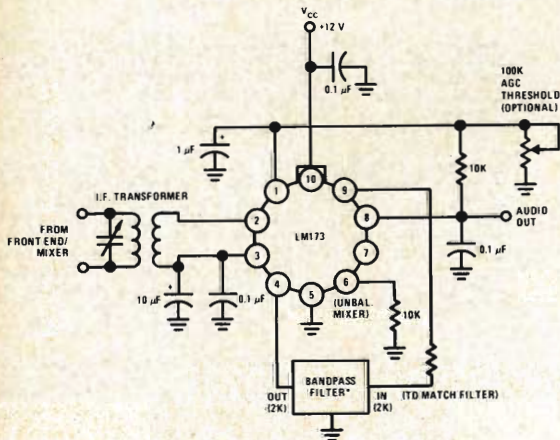

Coloro che desiderano  
effettuare una inserzione  
utilizzino il modulo apposito

© copyright  
cq elettronica  
1970

offerte e richieste

## OFFERTE

**70-O-356 - VENDO G4/223** come nuovo L. 65.000 - TX 2X807 L. 40.000 Variac 2/220 1110 W L. 10.000, vere occasioni! BC669 RX-TX 6 canali banda marittima compresi 80 metri perfetto funzionante, finale 2x807 L. 50.000. Strumenti aeronautici vari. BC653 TX finale 2X804 360 W, nuovo, 80 metri e marittime, con suo ricevitore BC652 alimentazione rete L. 50.000. Francorisposta. Franco Masin - F. Cervi, 59 - Bellaria (Forlì).

**70-O-357 - GRANDE SVENDITA** - Causa realizzo cedo: VFO Geloso tipo 4/102 usato ma funzionante L. 2500; tubo RC nuovo in imballo originale RCA 902A, 3", 600 V (solo) anodica L. 3000; Valvole 4X150A, 4CX250B usate L. 1500 l'una; bobina rotante ceramica Johnson nuova per pi-greco lineare L. 3000; grande quantità di materiale fermodellistico di varie marche (chiedere elenco); motore G.32 1 cc. L. 2500; dispongo inoltre di un trasmettitore con telaini miniphase quasi completo, con valvole, mancante di taratura, valore del solo materiale L. 60.000 a sole L. 30.000 (con alimentatore). Vanni Rainone I1KBY - Via Tasso, 203 - 80127 Napoli.

**70-O-358 - TORN Fub1** RX-TX 80 mt ex Wehrmacht, raccolta di più di 80 schemi elettrici surplus, registratore a filo metallico della Webster di Chicago, Dynamotor DM34D. G. Roberto Orlandi - 22029 Uggiate (Como) - ☎ .031 948705.

**70-O-359 - SVENDO A** prezzi d'occasione: amplif. 15 Hz 60 KHz 1 W con 1 mV input a sole L. 4000 (con IcPA 222). Permuta anche PA222 (L. 3.700) con TAA300. Vendo megafono 5 W a sole L. 1000! Montaggi BF di qualsiasi oscillatore, tutti a L. 900-1200 max! Cerco fotoelementi qualsiasi + BA102, e cambio eventualmente con NTC's. Vendo misuratore campo a 2 diodi sensibilissimo, a L. 1400. Vendo radio a 1, 2 o 3 Tr. a L. 600-800-1000 cad. rispettivamente. Ignazio Bonanni - via Giacomo Matteotti, 33 - 31029 Vittorio Veneto (S.G. di Veglia) Treviso).

**70-O-360 - A LIRE 1700** + spedizione vendo alcune scatole contenenti 10 trasformatori nuovi, costruiti per 60 Hz, 170 V; possono però funzionare in continuo senza surriscaldare a 220 V, però a 50 Hz. Uscite 8,5, 3 V; 1 A. Per lire 1000 vendo ancora alcune bustine contenenti 8x2N2369 nuovi con terminali accorciati. Per informazioni francorisposta. Silvano Cerrato - via Salvini 17 - 10149 Torino.

**70-O-361 - OCCASIONE VENDO** TX Geloso G 4/222 TX ed RX G4/209 completamente funzionanti non manomessi. TX con 614 sostituita recentemente. E' gradita trattazione personale onde dare dimostrazione pratica. TX L. 60.000, RX L. 50.000 irriducibili + sp. postali. Carico eventuale acquirente. Omaggio Dr. Pietro Gentile - I1GEP - Via Vittorio Veneto, 6 G - 70052 Bisceglie (Bari).

**70-O-362 - PROIETTORE MAGNETICO** sonoro 8 mm. Eumig Mark-5, lampada 100 W quarzo jodio, obiettivo zoom 13-25 mm. pochissimo usato, completo di bobina, microfono e accessori con ancora suo imballo originale, costato un occhio della testa, a sole Lire 60.000 poco franco. Libero Lagasi - via Vecchia 18 - 19020 Sesta Godano (La Spezia).

**70-O-363 - 144 MHz** Ricetrasmittitore finale 829 - 120 W input - VFO e 10 quarzi, ricevitore RV10+CO5 Labes, montaggio in 3 piani su rack normalizzato. Perfettamente funzionante L. 120.000. Rotatore HAM-M+Control Box L. 70.000. Hallicrafters SX24 - 3/30 MHz. AM, CW, SSB L. 25.000. Convertitore preselettivo Lafayette HE73 L. 25.000. Coppia BC1000 completi valvole da tarare L. 20.000. RT 144B perfetto con aliment. rete e antenna quad 144. L. 100.000. B. Guerritore - Via M. Mercati 57 - 50139 Firenze.

**70-O-367 - CEDO UNICO** blocco corso radio stereo (scuola radio Elettra) anno 1969 nuovissimo, rilegatura originale solo volumi più un provacircuito a sostituzione ottimo e perfettamente funzionante ed alcune riviste di radiopratica (1966-67-69) il tutto ha un valore di L. 80.000, indirizzare offerte a: Luigi Rossi - via Borgata Magliana 43 - 00148 Roma.

**70-O-365 - GIRADISCHI STEREO** Dual 410 4 velocità in mobile noce coperchio plexiglas completo di amplificatore. 8 Trans. 5+5 W. Prese per tuner e registratore. Due casse acustiche alto rendimento. Acquisito novembre 1969. Vendesi L. 40.000. Giovanni Caire - via F. Crispi, 118 - 80122 Napoli.

**70-O-366 - VENDO DIPOLO** rotante Mosley bande 20-15-10 m per L. 20.000+s.p. Scrivere per accordi indicando numero telefonico o accludendo francorisposta. Enzo Zucchi - via F. Marchetti 25 - 00199 Roma.

**70-O-367 - ACCENSIONE ELETTRONICA:** a scarica di condensatore (vedi C.D. Elettronica) costruzione altamente professionale L. 30.000 installazione compresa (in Milano). Telefonare ore pasti serali. Vincenzo Muzzolon - p.zza Selinunte 6 - 20148 Milano - ☎ 401948.

**70-O-368 - REGISTRATORE A CASSETTE:** marca Orion giapponese usato pochissimo vendo L. 25.000 compresa alimentazione da rete e da auto autocostruite. Telefonare ore pasti serali. Vincenzo Muzzolon - p.zza Selinunte 6 - 20148 Milano - ☎ 401948.

**70-O-369 - MATERIALE FOTOGRAFICO,** ingranditore 24 x 36, vaschette carte, tank, libri, riviste, tutto cambio con materiale elettronico, scrivere per accordi. Ingranditore Durst 606, cambio con oscilloscopio o altri apparecchi di misura. Germano Cabrini - via Romana della Castagna 38d/2 - 16148 Quarto (Genova).

**70-O-370 - OCCASIONE VENDO** Collins 75S-3B, Heathkit SB401 e SB-200, Labes RT144B completo di n. 5 quarzi e lineare VHF-10. Garanzie originali e personale scritta. I1REM - via Capellini 8A - 16145 Genova.

**70-O-371 - TRANSISTORS NUOVI** ed altro materiale cedo fino ad esaurimento ai seguenti prezzi: AF NPN (tipo 2N706) L. 200 cad. PNP (tipo AF114) L. 150 cad. BF: tipo OC71 AUT AC128 L. 100 cad. Compens. 6/12 pF e 8/16 pF L. 200 cad. etc. Spedizione tramite vaglia + L. 500 Sp. Postali. Emanuele Di Leo - via Caldomai 16 - 90134 Palermo.

**70-O-372 - CORSO INGLESE** garantito come nuovo (usato 3-4 volte massimo) cedo miglior offerente (pagato circa L. 200.000). Il corso è il « Anglotutor » dell'Encyclopaedia britannica. Cedo anche TX ARC operante sui 40 metri, completo valvole e mancante del solo alimentatore a L. 10.000 trattabili e amplificatore Geloso 60 W, modello G.29A a L. 10.000. Sono disposto anche a cambiare il TX e l'amplificatore con un registratore portatile (possibilmente a cassetta) perfettamente funzionante e con una risposta di frequenza di almeno 50-10.000 Hz. Maurizio Paganelli - via S. Alberto 69 - 48100 Ravenna.

**70-O-373 - RICEVITORE BC-652** (2 gamme d'onda: 2-3,5 e 3,5-6 Mc) - tarato e funzionante, in ottimo stato, completo di alimentazione AC220/110 V e schemi. Vendo a sole L. 10.000 + 2.000 s.p. Per informazioni unire francorisposta. Rispondo a tutti. Gian Luigi Crespi - viale Lazio 19 - 20135 Milano - ☎ 583.476.

**70-O-374 - VENDO RX G4/214** e RX BC312 N funzionanti causa permuta apparecchiature. G4/214 a L. 60.000 BC312 N a L. 30.000. Ambedue L. 85.000. Scrivetemi, rispondo a tutti, per eventuali offerte o telefonate al 37.938. Leo Lorenzo - via XX Settembre 20/B - 22026 Maslianico (CO).



**70-O-375 - HEATHKIT SB10** - G.222 TR - G.4/214 - cedo per rinnovo stazione al migliore offerente. Cedo, altresì, n. 2 valvole nuove Eimac tipo 4-65 A con relativi zoccoli portavalvole in ceramica e trasformatore alimentazione A.T. primario 0-160 Volt, secondario 2 x 1000-1700-2000 V / 250 mA.  
ISIFIC - Ferdinando DI PAOLA - Via S. Giovanni, 204 - Cagliari.

**70-O-376 - STUDENTI SQUATTRINATI** attenzione! Con 500 misere lire, per pagamento spese di spedizione riceverete casa vostra pacco contenente materiale elettronico proveniente da demolizioni di chassis, schede etc. Si accettano in pagamento anche francobolli nuovi da L. 25. Compro-vendo francobolli: unire francobollo per risposta. Listino materiale elettronico L. 100 in francobolli. ICE 680E L. 7000.  
Ciancarlo De Marchis - via Portonaccio 33 - 00159 Roma.

**70-O-377 - VENDO O CAMBIO** con ricevitore G/4-216, due ricetrasmittitori a 170 MHz tutto transistorizzato alimentazione 12 V interna ed esterna, 4 W di potenza di alimentazione, 2,5 W in antenna, modulazione di frequenza, con antenne, microfoni PTT racchiusi in cassette molto eleganti; descrizione dettagliata a richiesta, garanzia scritta di durata e di sicurezza di collegamento.  
IT1LFR Franco Leopardi 97017 - S. Croce Camerina - viale Repubblica n. 48 (Ragusa).

**70-O-378 - VENDO PERFETTO** ricevitore Geloso G.4/216; circuitamente ultima serie, assolutamente integro in ogni sua parte vendo a L. 85.000. Inoltre ricetrasmittitore autocostruito per 144 Mc interamente transistorizzato, incascolato e perfetto nel funzionamento (RX unità Philips + preamplificatore antenna, TX 1,8 W acquistato, doppia alimentazione stabilizzata) vendo a L. 50.000.  
S. Simonelli - piazza G. Matteotti, 21 - Umbertide (PG).

### ALL KIT M153 MESCOLATORE AD AUDIOFREQUENZA

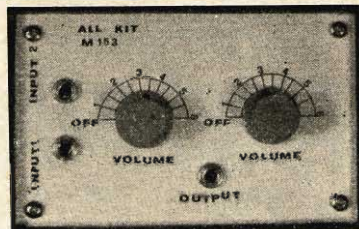

Confezione Kit di un utilissimo  
**MESCOLATORE ad AUDIOFREQUENZA**  
a transistor

Apparecchiatura realizzata per mescolare due segnali di entrata formandone uno solo. Questo mescolatore in confezione kit è l'ideale per gli hobbisti e per chi vuole sperimentare in elettronica, poiché questo dispositivo, oltre ad essere facile da costruire, è istruttivo per i principianti e utile a quelli più esperti.

Dimensioni esterne 105 x 65 x 40.

Spedizione in contrassegno L. 2.950+450 s.p.

**Vi ricordiamo**

**L'ALL KIT M153**

**ALIMENTATORE STABILIZZATO**

universale a transistor

**L. 3.500+450 s.p.**

**MIRO - C. P. 2034 BOLOGNA**

### La pagina dei pierini

(segue da pagina 655)

Spero che due parole di spiegazione ti convincano del tutto.

Una radiofrequenza modulata, cioè con l'informazione audio presente in essa, all'oscilloscopio si vedrebbe così: Come vedi, sono presenti una «fluttuazione» superiore e una fluttuazione inferiore: queste fluttuazioni sono provocate dai suoni o dalla parola che uno fa viaggiare con la radiofrequenza.

Se una radiofrequenza perviene a un circuito di bassa frequenza fatto a regola d'arte come per esempio quello d'ingresso di un giradischi di una certa classe, non succede nulla: infatti, eventuali variazioni di tensione e corrente che avrebbero potuto essere provocate da una delle due fluttuazioni (per esempio quella superiore) vengono continuamente ostacolate dall'altra, e il risultato finale è che lo stadio interessato non modifica lo stato delle sue correnti e tensioni perché gli effetti delle due fluttuazioni si annullano a vicenda.

Se però lo stadio non amplifica «linearmente» ma in maniera dissimmetrica (per esempio, amplifica solo la parte positiva) succederà che la seconda fluttuazione — quella che annullava la prima — non sarà più presente e pertanto lo stadio incriminato «vedrà» le fluttuazioni della parte positiva, le amplificherà, e le riprodurrà in altoparlante.

Come avevo detto, le fluttuazioni sono provocate dalla parola o dalla musica (captate dal microfono) e quindi in altoparlante si udranno tali parole o musica.

Le ragioni di un comportamento dissimmetrico sono parecchie: resistenze difettose o di valore errato, transistor difettosi, e altro.

Comunque: mi sai dire che bisogno hai di trasmettere a 10 cm dal tuo giradischi acceso?

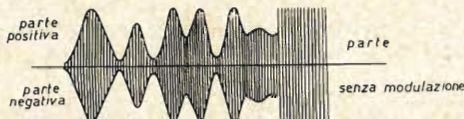



**70-O-379 - VENDO MINI-RADIO** transistor con macchina fotografica incorporata. Caratteristiche radio: ricevitore OM 1+1 semiconduttori. Caratteristiche macchina fotografica: Tempi: posa 1-50, 1-100, 1-200; diaframmi: 3,5; 4; 5,6; 8; 11; contapose automatico e flash. Vendo registratore Geloso G.600 con 6 nastri seminuovi. Scrivere per accordi.  
Licurgo Mammucari - viale Regina Margherita 15 - 00049 Velletri (Roma).

**70-O-380 - CAUSA CAMBIO** attività vendo amplificatore 12 W p.p. di EL84 entrata per chitarra e piezo 15.000; liquido tutto il materiale posseduto (Tr, diodi, valv. TU TA, strumento 25 V f.s. vari piccoli montaggi, ap. cond. variabili, etc.) in blocco 15.000. Registratore Castelli S 4000 per L. 20.000. Scrivere per accordi.  
Alfredo Martina - via Genova 235 - 10127 Torino.

**70-O-381 - RIVISTE, LIBRI** di scienza e vita, sistema pratico, sistema A, Radiorama, Radiopratica, Sperimentare, Selezione di Tecnica TV, Quattro cose illustrate, Tecnica Pratica, CD-cq elettronica, centosettanta riviste degli anni 67-68-69 e una decina libri cambio conguagliando in lire radio VHF transistor circa 30-170 MHz non reazione senza squelch, o radiotelefonici, rispondo a tutti, città vicine faccio visita per portarci il tutto.  
Gianni Tonelli - via 4 novembre - 25010 Borgosatollo (BS).

**70-O-382 - REGISTRATORE AMERICANO** Webster due velocità 19 e 19,5 cm/s controllo registrazione uscita altoparlante supplementare, vendo L. 25.000.  
Giancarlo Barale - via Orti Portuensi 58 - Roma.

**70-O-383 - OFFRO PAIO** 5D22, paio 8020 e quattro 6159 anche separatamente. Inviare offerte a:  
Domenico Capello 11LXA - viale Isonzo, 6 - 20135 Milano.

**70-O-384 - TV CAMBIO** con materiale elettronico (transistors - diodi - condensatori ecc.) e riviste di elettronica, il TV è funzionante per la parte audio, completo di ogni sua parte, non manomesso. Inviare offerte. Si risponde a tutti inviando francobollo.  
Luigi Castelnuovo - via Varese, 108 - 20020 Solaro (Milano).



**REALTIC ALIMENTATORE**

In confezione Kit.

Adatto per mangiadischi, registratori a cassetta, mangianastri, radio.

Preleva la tensione della batteria in sostituzione delle pile.

Completamente isolato.

Dimensioni mm 72 x 24 x 29

Spedizione in C/Assegno L. 1.500+450 s.p.

**M I R O - c. p. 2034 B O L O G N A**

**C.B.M. 20138 MILANO**

via C. Parea 20/16 - Tel. 504.650

**OFFERTA STRAORDINARIA**

<b>A</b>	<b>DUE PIASTRE</b> con due raddrizzatori, più quattro relay 9, 12 V più due lampade stabilizzatrici, più altri componenti	<b>L. 4.000</b>
<b>B</b>	<b>CINQUANTA</b> potenziometri di tutti i valori	<b>L. 3.000</b>
<b>C</b>	<b>OTTO PIASTRE</b> professionali con transistori di potenza e B.F. misti più diodi, resistenze, condensatori	<b>L. 2.500</b>
<b>D</b>	<b>AMPLIFICATORE</b> a transistori 1 W e mezzo 9 V munito di schema	<b>L. 1.500</b>
<b>E</b>	<b>PACCO PROPAGANDA</b> di 200 pezzi con materiale nuovo adatto per la riparazione e la costruzione di apparecchiature	<b>L. 3.000</b>
<b>F</b>	<b>VENTI</b> transistori di tutti i tipi, medie e alta frequenza, più quattro autodiodi 6-9-12-24-30 V 15 A per carica batteria	<b>L. 4.000</b>

**O M A G G I O**

A chi acquista per un valore di L. 9.000 spediremo una serie di 10 transistori nuovi assortiti. Non si accettano ordini inferiori a L. 3.000.

Si accettano contrassegni, vaglia postali e assegni circolari. - Spedizione e imballo a carico del destinatario, L. 500. - Si prega di scrivere l'indirizzo in stampatello, con relativo c.a.p.



**70-O-385 - FOTOAMATORI VENDO** o cambio proiettore diapositive Agfa come nuovo, con ventilatore per raffreddamento incorporato. Cambio con TX 25-30 W, 7-14 MHz, anche con VFO a quarzo, e senza quarzi. Preferirei trattare con zona Napoli. TNX per risposta.  
SWL Michele Sirago - via Martucci, 35 - 80121 Napoli.

**70-O-386 - SE VI interessa** la 19 MKII ricetrans, completa di ogni accessorio funzionante come nuova a L. 35.000, telefonate alle 20 al 2562233.  
Silvano Buzzi - via Orbetello 3 - 20132 Milano.

**70-O-387 - AMPLIFICATORE STEREO** a circuiti integrati (marca Olivetti) potenza 7 W alimentazione 12 V Vendo L. 12.000+spese postali (sono escluse prese e controlli volume); lo stesso amplificatore in versione mono L. 6.500+spese postali.  
Giorgio Griziotti - via Taormina 38 - 20159 Milano.

**70-O-388 - IMPIANTO STEREO** vendo: giradischi Elac 161; base in teak con incorporato amplificatore 7+7 W, autocostruito; coperchio in plexi; 2 diffusori GBC 10 W, 30-15000 Hz; inoltre eventualmente anche con cuffia Hi-Fi stereo e relativo adattatore. Inviare offerte a mezzo posta. Per informazioni unire francobollo.  
Lorenzo Zanella - corso Venezia, 29 - 10147 Torino.

**70-O-389 - SINTONIZZATORE PROFESSIONALE** Geloso 2620 gamme radioamatori 80, 40, 20, 15, 10 completo di scala Geloso, alimentazione interna stabilizzata, 6 valvole, il tutto in elegante cofano metallico. Costruzione professionale cedo a L. 35.000.  
Ramelli ITAS - st. S. Anna 60 - 10131 Torino.

**70-O-390 - ATTENZIONE ATTENZIONE** vendo causa studio RX Geloso G4/214 usato pochissimo L. 70.000. Raccolta francobolli italiani ed esteri valore complessivo L. 200mila vendo a 100mila trattabili. Televisori con alcune parti fuori uso ma recuperabili L. 10.000 l'uno RX-TX funzionante WS68/P L. 15.000. Conv. 144-46+alim. L. 20.000.  
Arrigo Tiengo - via Orombelli 7/A 20131 Milano - ☎ 231577 (ore pasti).

**NAPOLI 14 giugno**

**2° RADUNO NAZIONALE RADIOAMATORI**

- Ore 9,00 - S. Messa celebrata da un sacerdote radioamatore nella chiesa di S. Pasquale a Chiaia.
- Ore 9,30 - Riunione dei partecipanti presso l'Hotel Majestic, Largo Vasto a Chiaia, sede del Raduno.
- Ore 10,00 - Apertura dei lavori con intervento delle Autorità e consegna delle targhe ricordo.
- Ore 12,30 - Sospensione dei lavori.
- Ore 13,00 - Pranzo sociale.
- Ore 15,30 - Ripresa dei lavori.
- Ore 18,00 - Estrazione premi.
- Ore 18,30 - Chiusura del Raduno.

Tutti gli OM ed SWL sono cordialmente invitati a intervenire. La quota di partecipazione al Raduno tutto compreso è di L. 3.500 a persona e può essere inviata tramite c/c postale n. 6/13662 intestato a: **ARI Sezione di Napoli, Cas. Post. 336 - 80100 Napoli.**

La Sezione ARI di Napoli sarà lieta di fornire ogni eventuale chiarimento o informazione.



**modulo per inserzione ✱ offerte e richieste ✱**

**LEGGERE**

- Questo tagliando, opportunamente compilato, va inviato a: **cq elettronica, via Boldrini 22, 40121 BOLOGNA**
- La pubblicazione del testo di una offerta o richiesta è gratuita pertanto è destinata ai soli Lettori che effettuano inserzioni non a carattere commerciale.
- Le inserzioni a carattere commerciale sottostanno alle nostre tariffe pubblicitarie.
- Scrivere a macchina o a stampatello; le prime due parole del testo saranno tutte in lettere MAIUSCOLE.
- L'inserzionista è pregato anche di dare una votazione da 0 a 10 agli articoli elencati nella « pagella del mese »; non si accetteranno inserzioni se nella pagella non saranno votati almeno tre articoli; si prega di esprimere il proprio giudizio con sincerità: elogi o critiche non influenzeranno l'accettazione del modulo, ma serviranno a migliorare la vostra Rivista.
- Per esigenze tipografiche e organizzative preghiamo i Lettori di attenersi scrupolosamente alle norme sopra riportate. Le inserzioni che vi si discosteranno, saranno cestinate.

**RISERVATO a cq elettronica**

<b>70 -</b>	<b>6</b>			
numero	mese	data di ricevimento del tagliando	osservazioni	controllo

**COMPILARE**

Indirizzare a

**VOLTARE**



« PG 130 »

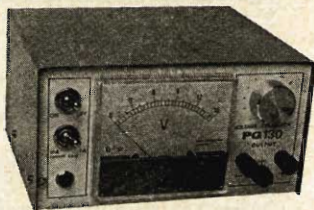

ALIMENTATORE STABILIZZATO CON PROTEZIONE ELETTRONICA  
CONTRO IL CORTOCIRCUITO

CARATTERISTICHE TECNICHE:

**Tensione d'uscita:**  
regolabile con continuità tra 2 e 15 V.  
**Corrente d'uscita:** stabilizzata 2 A.  
**Ripple** 0,5 mV.  
**Stabilità:** 50 mV per variazioni del carico da 0 al 100% e di rete del 10% pari al 5 x 10.000 misurata a 15 V.  
**Strumento** a ampia scala per la lettura della tensione d'uscita.

A tutti coloro che, inviando L. 50 in francobolli per la risposta, richiederanno chiarimenti, verrà anche inviata la illustrazione tecnica dell'ALIMENTATORE PG 130.

P. G. PREVIDI

viale Risorgimento, 6/c Tel. 24.747 - 46100 MANTOVA

70-O-391 - OFFRO TRANSISTOR nuovi mai usati tipo OC71 a L. 150 cad.; transistor BF PNP al silicio tipo BCY 24 - BCY30 a L. 250 cad. transistor AF164 - 124 a L. 600 cad. diodi assortiti al silicio e al germanio a L. 50 cad. Cerco volumi 40.000 transistor e Radiotelefoni a transistor.  
Marcello Fior - Borgo Padova 46 - 35013 Cittadella (Padova).

70-O-392 - CHITARRA ELETTRICA, 2 pick-up Fender, controlli toni volume filtri, manico ultrapiatto, meccaniche speciali cromate, cassa costruzione artigianale ricoperta poliestere bianco, completa borsa e sostegno vendo qualsiasi prezzo per realizzare causa cessata attività. Inviato offerta occasione unica.  
Giorgio Griziotti - Via Taormina 38 - 20159 Milano.

70-O-393 - CEDO MATERIALE elettronico: tras. P.U. S.280+280.6 3 V L. 3000 condensatore variabili 9+9 - 50+50 e per MF. Cedo inoltre numerose valvole di tutti i tipi usate ma funzionanti. Vendo tutto a modico prezzo con numerosi componenti: cond. ser. cond. elet., M.F. di transf. ecc. Scrivere per accordi.  
Giuliano Ruffin - via Cassina Faraona - Travedona (VA).

70-O-394 - 1009 Dual vendesi con testina Shure M/44 MB in ottime condizioni a L. 40.000 irriducibili. Preferisco trattare Zona Roma.  
Gian Paolo Perusini - via Archimede 106 - ☎ 879060 - Roma.

70-O-395 - VENDO MIGLIOR offerente stazione completa funzionante RTTY con macchina Mod. 19 - TU - Perforatore e banco demodulatore eterodina in perfette condizioni.  
Milone de' Savorgnan - via A. Rimassa 37/4 - 16129 Genova.

70-O-396 - CEDO COPPIA RX-TX Hitachi CH1330, 1,5 W, 2 canali sui MHz, nuovi, in imballi originali, 1 mese dall'acquisto, portata 60 km, 15 transistori, auricolari e borse in pelle, a sole L. 75.000 (pagati L. 140.000) per scopo di realizzo, o cambio con TX SSB, AM per gamme radioamatori almeno 100 W fonia, o con RX-TX per i 144 almeno 15 W a valvole o a transistori.  
Marco Derra - via S. Giovanni 14 - 27936 Mortara (PV).



pagina del mese

(votazione necessaria per inserzionisti, aperta a tutti i lettori)

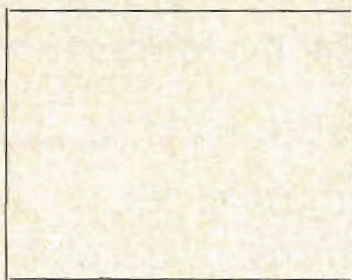

Al retro ho compilato una

OFFERTA

RICHIESTA

Vi prego di pubblicarla.  
Dichiaro di avere preso visione del riquadro «LEGGERE» e di assumermi a termini di legge ogni responsabilità inerente il testo della inserzione.

-----  
(firma dell'inserzionista)

pagina	articolo / rubrica / servizio	voto da 0 a 10 per	
		Interesse	utilità
593	sperimentare .....		
598	il sanfilista .....		
602	satellite chiama terra .....		
607	il circuitiere .....		
611	CQ OM .....		
617	cq-graphics .....		
624	AR91/CB ricevitore a doppia conversione .....		
632	surplus .....		
636	RadioTeletype .....		
643	cq-rama .....		
644	alta fedeltà - stereofonia .....		
649	Psichedelizzate la vostra musica .....		
655	La pagina dei perini .....		
656	NOTIZIARIO SEMICONDUTTORI .....		



## RICHIESTE

**70-R-132 - TECHNICAL MANUAL** del BC312 cerca, possibilmente con descrizione in Italiano.  
11-14508 Angelo Tangorra - viale Cotugno 1/A - 70124 Bari.

**70-R-133 - TESTINA REGISTRAZIONE** - riproduzione registratore Sony 521 urgentemente cercasi.  
Paolo Baroni - Cannaregio 4093 - ☎ 85.961 - Venezia.

**70-R-134 - CERCO URGENTEMENTE** RX AR89/B possibilmente con cambio gamma a pulsanti. Scrivere per accordi. Rispondo a tutti se vera occasione prendo in considerazione RX tipo RR1A della Marelli, G4-220, S120 della Hallicrafters.  
Gianfranco Mauro - 33045 Nimis (Udine).

**70-R-135 - CERCO URGENTE** fascicolo Selezione Pratica, supplemento al n. 3 Sistema Pratico o solo schema del TX 80 con due 807 in esso descritto; scrivere per accordi, invito particolare a tutti SWL e OM aiutatemmi.  
Corrado Tenedini - Certosa, 12 - 46100 Mantova.

**70-R-136 - CERCASI SUBITO** (se occasione) pagamento contanti linea Sommerkamp FL150, non manomesso ed in ottima condizione o consimile funzionante in banda laterale, SSB, AM, gamma radiostitica o altro RX-TX in SSB, AM.  
Beniamino Mura - via Margherita di Castelvì 16 - 07100 Sassari.

**70-R-137 - RICEVITORE RADIOAMATORI**, anche bande allargate, non più di L. 50.000, meglio se meno.  
Andrea Bosi - via Chiesa 73 - S. Martino (FE).

**70-R-138 - QUARZI CERCO** 455 kHz e 467 kHz, specificare tipi e pretese. Inoltre cerco parte anteriore mobiletto RX a 7 transistori Geloso G3304 « Sirio » e relativa manopola di sintonia. Eventualmente acquisto l'intero RX (manomesso, cannibalizzato, ecc.) purché con mobile integro. Fate offerte (ragionevoli); rispondo a tutti.  
P. Stampini - c.so M. Prestinari, 166 - 13100 Vercelli.

**70-R-139 - URGENTEMENTE ACQUISTEREI** ricevitore tipo Hammarlund-Hallicrafters S120 - Geloso G4/216 o 220. Urgemi anche un sintonizzatore gamma 144/146 MHz completo di alimentatore. Scrivere solo se vere occasioni e se assolutamente garantiti. Affrancare per la risposta.  
William Fiorentino - C/o Segreteria Stazione Ferroviaria - 73100 Lecce.

**70-R-140 - (CERCO URGENTEMENTE** VFO G4/104S gamme 80-40-20-15-11-10 possibilmente in buono stato. Anche se non completo di valvole. Indicare Klire e condizioni per l'acquisto, tratterò preferibilmente con residenti Torino. Telefonare ore 13,00 ore 13,30 - ☎ 29.72.64.  
Nino Ferrari - Largo Toscana 29 - 10149 Torino.

### RISPONDETE A QUESTA INSERZIONE POTRETE GUADAGNARE ANCHE

## 400.000 LIRE AL MESE

NOI VI CONSENTIAMO INFATTI IN BREVE TEMPO DI DIVENTARE PROVETTI E RICERCATISSIMI TECNICI NELLE SEGUENTI PROFESSIONI:

#### TECNICO ELETTRONICO

ELETTRONICA INDUSTRIALE  
RICEVERETE TUTTO IL MATERIALE  
NECESSARIO AGLI ESPERIMENTI  
PRATICI COMPRESO UN CIRCUITO  
INTEGRATO!

#### MOTORISTA

MECCANICO DI AUTOMEZZI  
CORREDATO DEL MATERIALE PER  
LA COSTRUZIONE DI UN MOTORE  
SPERIMENTALE TRASPARENTE 8  
CILINDRI A V.

#### ELETTRAUTO

COMPLETO DI TUTTO IL MATERIALE  
PER LA COSTRUZIONE DA PARTE  
DELL'ALLIEVO DI UNA CARICA BATTERIE  
6-12-24 V. PER MOTO, AUTO,  
AUTOMEZZI PESANTI.

#### DESEGNAZIONE TECNICO

UNITAMENTE ALLE LEZIONI RICEVERETE  
TUTTO IL MATERIALE NECESSARIO  
ALLE ESERCITAZIONI PRATICHE.

CHIEDETECI SUBITO L'OPUSCOLO ILLUSTRATIVO GRATUITO DEL CORSO CHE PIÙ VI INTERESSA. NON DOVETE FIRMARE NULLA E VI VERRÀ FORNITA GRATUITAMENTE L'ASSISTENZA TECNICA. SCRIVETE SUBITO A:

ISTITUTO **BALCO** VIA CREVACUORE 36/7  
10146 TORINO

PRIMA SCRIVETE E PRIMA GUADAGNARETE

## MADE BY PMM

18100 IMPERIA - Cassetta Postale 234

RX 144A.T

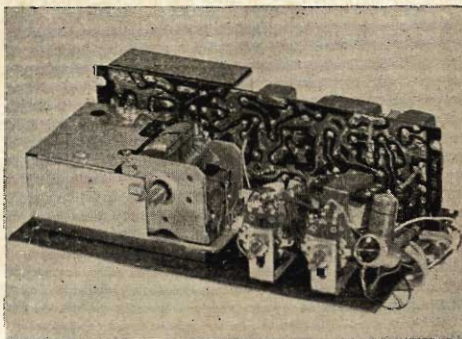

RX 144A/TE

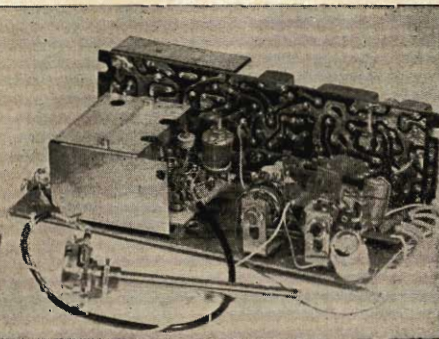

#### RX 144A/T

Ricevitore 144 solid state, 10 semiconduttori. Doppia conversione, sensibilità migliore di un microV., controlli volume e sensibilità, S-meter positivo, BF 1W. Dimensioni 16-9-6 cm. Alimentazione 9/12 V. Pronto all'uso (da connettere l'altoparlante e dare tensione) tarato e montato su piastra (da inscatolare) **L. 18.000**

#### RX 144A/TE

Ricevitore 144 solid-state, 11 semiconduttori, controllo della sensibilità e volume, S-meter ad incremento positivo. SINTONIA ELETTRONICA a canali (max. 11) commutabili e presintonizzabili di volta in volta da 144 a 146 (es. come in certe autoradio a tastiera).

Questo moderno accorgimento consente l'ascolto immediato e diretto di diverse stazioni operanti su frequenze diverse senza dover risintonizzare ogni volta; basterà avere presintonizzato sul canale uno, due ecc. le varie stazioni per potere poi seguire il QSO nei vari cambi mediante una semplice commutazione sul canale corrispondente alla stazione a cui è stato « passato il micro ».

Inoltre è possibile lasciare due o tre canali elettronici presintonizzabili sulla frequenza tipica degli amici, che si collegano più sovente.

Tarato, completo, montato su piastra, con due canali

**L. 22.000**

(ogni canale in più L. 500)

LISTINI L. 100 in francobolli - Spedizioni controassegno - P.T. urgente L. 1.700.

Punti vendita: GENOVA  
MILANO

Di Salvatore & Colombini - p.za Brignole 10r.  
Elettronica Artigiana - via Bartolini, 52



# MARCUCCI

*F. di M.*

IL

CATALOGO!



LA GUIDA AUTOREVOLE  
NEL MERCATO  
INTERNAZIONALE  
CON PREZZI  
E CARATTERISTICHE  
DI NUOVI PRODOTTI  
DELL' ELETTRONICA

**SOLO L.1000 CON**  
**ABBONAMENTO GRATUITO**  
AI NOSTRI BOLLETTINI D'INFORMAZIONE!!!

**MARCUCCI**

VIA F.LLI BRONZETTI 37 - 20129 MILANO

Spedisco L. 1.000 per l'invio del Vostro Catalogo a mezzo vaglia postale o c/c P.I. 3/21435.

Riceverò gratuitamente il Vs. Bollettino d'informazione.

NOM.

IND.

Q.P.

## MICROELETTRONICA - via Luppi 63 - 41100 MODENA

**POKER:** apparecchiatura elettronica per giochi di luce (tre canali, da 1 KW per canale in poi) comprendente: psichedelico, regolatore di intensità, impulsore a frequenza variabile per canale, Dimmer automatico (dissolvenza continua, Brev.).

**FARETTI, SPOT, GELATINE COLORATE, VETRI DA EFFETTO** (per farette), **OCCHI DI BUE, BRANDEGGI PER FARETTI ED ALTRI USI**, ed altre apparecchiature per giochi di luce.

**RADIO SPIE, VOX** (o interruttori a voce), **RADIOMICROFONI** per oratori, **RADIO TRASMITTENTI E RICEVENTI HI-FI** per chitarra basso, ed altri strumenti musicali elettrici.

**MICRO MICROFONI** dinamici sensibilissimi per apparecchiature speciali

(4x6x11 Lit. 9.000 - 5x9x13 Lit. 8.000 - 5x7x10 Lit. 10.000)

SFT 323 Lit. 150 - BSX 51 Lit. 150 - TIC 44 Lit. 650 - TIS 43 Lit. 650 - BC 182 Lit. 300 - BC 212 Lit. 300 - 1R80 Lit. 130 - BC 109C Lit. 230.

ZENER 0.4W Lit. 250 - REED MICRO Lit. 600 - LAMPADE SPIA DA PANNELLO AL NEON 125/220 Lit. 210

**PREZZI E QUALITA' COMPETITIVI.**

**AFFRANCARE RISPOSTA - SPEDIZIONE MINIMA Lit. 3000.**

Spedizione e spese postali a carico destinatario Lit. 500.

Si prega di scrivere in stampatello con relativo C.A.P.

Si accettano solo contro assegni, vaglia postali, assegni circolari.





C.P. 328 - 40100 BOLOGNA - TEL. 46.01.22 - 46.33.91  
via Emilia Levante 284 - 40068 S. LAZZARO DI SAVENA

### SET PER AMPLIFICATORI A BASSA FREQUENZA E HI-FI

Queste due scatole di montaggio sono state accuratamente studiate e realizzate per i costruttori, gli hobbisti, gli amatori, che intendono autocostruirsi amplificatori di bassa frequenza. I due tipi vengono forniti in una esecuzione speciale particolarmente elegante, con coperchio rifinito in teack, fondo in nero opaco mat, frontali in alluminio trattato e serigrafato, retro forato e attrezzato con i vari componenti. Le indicazioni sono standardizzate in lingua inglese. Poiché queste scatole di montaggio, oltre all'involucro esterno, sono fornite di manopole, interruttori, connettori, porta fusibili, complete quindi di tutti gli accessori meccanici, il lavoro di montaggio risulta molto agevolato e soprattutto, straordinariamente economico, pur offrendo ampia libertà di scelta dei componenti e dei circuiti elettronici.

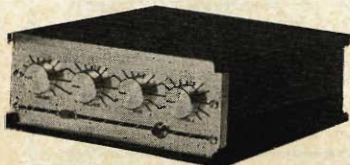

**Mod. SET 15+15**  
Adatto per amplificatori monoaurali e stereofonici 15+15 W  
(30 componenti)  
Dimensioni: 220 x 85 x 230 mm  
Prezzo listino **L. 6.900**

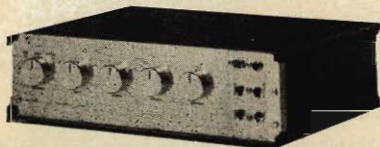

**Mod. SET 30+30**  
Adatto per amplificatori monoaurali e stereofonici 30+30 W  
(36 componenti)  
Dimensioni: 300x85x230 mm  
Prezzo listino **L. 8.200**

#### ELENCO DEI COMPONENTI SET 15+15

4 manopole con indice in alluminio trattato - 1 interruttore di rete - 1 lampada spia - 1 pannello frontale - 1 pannello retro - 1 coperchio teack - 1 fondo nero opaco - 2 longheroni di fissaggio circuiti stampati e dissipatori - 3 prese connettore DIN - 1 commutatore - 1 doppia presa stereo - 1 presa ausiliaria 7 poli - 1 connettore per presa - 1 morsettiere 4 uscite altoparlante - 2 prese polarizzate uscita altoparlanti - 1 portafusibile - 1 cambia tensione - 1 cordone rete con spina normalizzata - 1 passacavo - 4 piedi - Viti e dadi per montaggi.

#### ELENCO DEI COMPONENTI SET 30+30:

Materiali come sopra con l'aggiunta di:  
4 commutatori - 1 manopola con indice - 1 portafusibile di alimentazione.

**70-R-141 - GC314 OCCASIONE** acquisterei se originale e non manomesso escluso altoparlante.  
Aldo Fiorito - p.za S. Francesco D'Assisi, 3 - 95124 Catania.

**70-R-142 - CERCO CQ** elettronica annata 1968 e precedenti perfetto stato.  
G. Carlo Santini - via Danzetta 7 - Perugia.

**70-R-143 - AAAAAAAA AAAA AVETE** cose che non vi servono (tutto ciò che il mondo ci offre) si intende a un prezzo modico specificate ciò che mi offrite e il prezzo. Risponderò a tutti, certi. Cerco cinepresa; proiettore, specificare prezzo, stato. Vendo calcolatrice mini L 1900; macch. fotografica IC Agfa L. 8.000; Tester Ice 680 R nuovissimo L. 8.000; minuterie varie L. 4.000; provacircuito L. 7.500, etc.  
Martino Lucchese - vja Giordano, 5 - Montesemola (TA).

**70-R-144 - OTTICA ASTRONOMICA** cerco materiale inerente.  
Bruno Baldoni - via Matteotti 4 D - 35044 Montanagnana (PD).

**70-R-145 - CERCO I** numeri 74, 75, 76, 77, 78 di Carriere, nuova serie (corso di radiotecnica), e le sei (6) copertine in similpelle, per la rilegatura. Le copertine sono così suddivise: n. 4 del corso di radiotecnica, n. 1 del manuale delle valvole, n. 1 per la rilegatura del Dizionario italiano-inglese di elettronica. Sono disposto a pagare i numeri a L. 1.000 cadauno, e le copertine, il doppio del prezzo di copertina. Scrivere anche per numeri singoli, copertine e corso completo.  
Mario Deiana - via Trento n. 5 - 07026 Olbia (Sassari).

**70-R-146 - CERCO TX** G/222 o simili, per bande radiantistiche, non autocostruiti, max. Lit. 60.000, perfettamente funzionante. Cedo coppia RX-TX Hitachi OM 1330, 1,5 W ant. 15 trans.

**MADE BY PMM**

**casella postale 234 - 18100 IMPERIA**

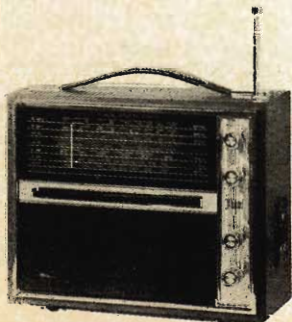

Frequency Range

LW	150 ~ 350 Kc
AM	540 ~ 1600 Kc
MB	1.6 ~ 4.2 Mc
SW <sub>1</sub>	3.7 ~ 9 Mc
SW <sub>2</sub>	9 ~ 22 Mc
FM	88 ~ 108 Mc
AIR	108 ~ 136 Mc
POLICE	148 ~ 174 Mc + 144 Mc

Offerta speciale

**L. 65.000**



Lit. 80.000 per scopo realizzo. Vendo TX 12 W sui 40 metri, auto-costruito, finale 807, tutto completo, o Lit. 15.000.  
Marco Derra - via S. Giovanni 14 - 27036 Mortara (PV).

**70-R-147 - URGENTISSIMO CERCO** scala parlante tipo Geloso. Non importa quale purché completa di scala-schermo e possibilmente anche lancetta indicativa.  
Massimo Brondo - Via Negroponete 105/14 - GE-Sestri.

**70-R-148 - CERCO RADIORICEVITORE** speciale modello Loyd tre gamme come pubblicato pié pagina 6 catalogo 14 Ditta Marcucci.  
Silvio Basso - via Sassari 85 - Cagliari.

**70-R-149 - CHI E'** in possesso di numeri di cq elettronica (fino al 17968 compreso) e ha intenzione di venderli, io li compro purché in buono stato. Specificando richieste e stato di conservazione, scrivetemi.  
Salvatore Dicorradò - via M. Sangiorgi, 51 - 95129 Catania.

**70-R-150 - ACQUISTO BC221** modulato solo se perfetto e a un prezzo d'occasione. Cerco anche RX W.K.E.e.  
Silvano Buzzi - via Orbetello, 3 - 20132 Milano.

**70-R-151 - CO BEAT BEAT** cerco volenterosi Beat disposti a farmi conoscere ditte italiane che vendono amplif. echi, effetti speciali etc. etc. Vorrei conoscere anche appassionato BF disposto a costruirmi amplificatori BF HI-FI o non. Io non posseggo apparecchiature adatte..  
Nicola Brandi SWL 11-14053 - via Cattedrale 14 - 72012 Carovigno.

**70-R-152 - SONO MOGLIE** di un invalido del lavoro. Mio marito per hobby si è costruito in casa un piccolo laboratorio di riparazione TV con vari strumenti elettronici.. Gradirebbe conoscere qualche laboratorio per approfondire la funzione di codesti apparecchi. Beninteso senza nessuna pretesa e né ricompensa. Naturalmente nella zona di Savona e dintorni.  
Rosa Casarino - via alla Rocca 60/C/18 - ☎ 36097 - Savona.

**70-R-153 - TX PERFETTO** stato cerco anche autocostruito 70-100 W copertura continua 6500-7100 Kc. Prenderli in seria considerazione OM disposto a costruire detto TX. Inviare preventivi.  
Giorgio Tosi - via del Molo 28 - Porto S. Stefano (GR).

# MIRO



ELECTRONIC 'S MEETING

VIA DAGNINI, 16/2 - 40137 BOLOGNA  
Telef. 39.60.83 - Casella Postale 2034

Catalogo e guida a colori  
50 pagine, per consultazione e acquisto  
di oltre n. 1.500 componenti elettronici  
condensatori variabili, potenziometri  
microfoni, altoparlanti, medie frequenze  
trasformatori, Bread-board, testine,  
puntine, manopole, demoltipliche,  
capsule microfoniche, connettori....

Spedizione dietro rimborso di L. 200.

**70-R-154 - CERCO VECCHI** dischi a 78 giri incisi negli anni: 20-30-40, in buone condizioni. Tratto preferibilmente con residenti nelle provincia di Mantova, Cremona, Parma e Reggio E. nelle risposte specificare le pretese. Scrivere a :  
Nillo Rossi - via Roma 73 - 46010 Gazzuolo (MN).

**70-R-155 - RADIOAMATORI DILETTANTI** cercasi per scambio opinioni e consigli residenti in Bologna.  
Marco Vegetti - via Masi 38 - 40100 BOLOGNA

## RADIOTELEFONO mod. TS.600 G.

### DATI TECNICI:

**Frequenza coperta:** da 26.900 a 27.300 KHz  
**Semiconduttori impiegati:** 14 transistor, 3 diodi, 1 termistor  
**Tolleranza di frequenza:** 0.005% da -20°C a +40°C.

### TRASMETTITORE:

5 Watt ingresso stadio finale. Controllato a quarzo. Modulazione: ampiezza sugli emettitori.

### RICEVITORE

Supereterodina ad una conversione controllata a quarzo con stadio amplificatore di RF.

### Noise limiter:

automatico

### Media frequenza:

455 KHz.

### Sensibilità:

0,5 micro volt

### Selettività:

-20 dB a + o - 12 KHz.

### Uscita audio:

Massimo 2 Watt

### Sensibilità dello squelch:

(silenziatore): 1 microvolt nominale

### Sensibilità alla chiamata:

10 microvolt inseriti al terminale di antenna alla frequenza di 1080 Hz.

80% di modulazione.

### Alimentazione:

12 V cc. 1,2 Amp. in trasmissione;

250 mA in ricezione.

### Microfono:

dinamico a 600 Ohm.

### Strumento:

indica la potenza relativa di uscita

in trasmissione (luminoso)

### Antenna:

52 Ohm non reattivi

### Altoparlante:

diametro 5,5 cm a magnete permanente.

### Peso:

con microfono = 1,5 Kg.

### Dimensioni:

cm 16 x 5 x 17

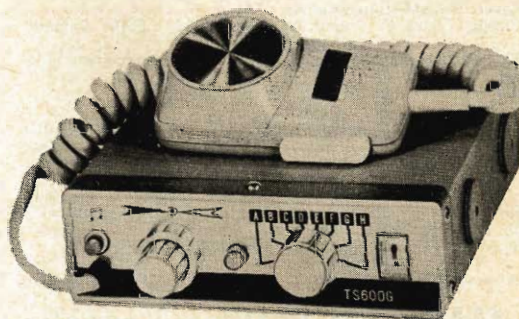

Prezzo speciale Lit. 68.000+I.G.E.  
(netto per apparecchio)  
Spese Dogane comprese  
Franco nostre Sedi



Sede: CAMPIONE D'ITALIA - Via Matteo, 3

Indirizzo Postale: CH 6901 LUGANO - Cas. Post. 581 - Tel. 86.531



# CCTV Professional amateur TV camera

**SIDAR Elettronica**  
Villa Venezuela  
16030 SORI (Genova)  
Tel. (0185) 78.519

## APPARECCHIATURE DI RIPRESA E RIPRODUZIONE PER TV A CIRCUITO CHIUSO



- TELECAMERA ICT11** interamente transistorizzata:  
— 25 transistori; 18 diodi
- Sistema televisivo:** 625 linee, 50 quadri (CCIR)  
scansione quadro sincronizzato da rete  
minimo 5 lux per una immagine ancora buona
- Illuminazione:** controllo automatico da 5 a 5000 lux
- Uscita segnale video:** 1 V<sub>pp</sub> su 75 ohm.
- Uscita segnale R.F.:** 200 µV su 75 ohm VHF per l'uso come monitor di un comune televisore.
- Alimentazione:** 220 Vca 50 Hz 15 W  
A richiesta alimentazione a 12 Vcc
- Dimensioni:** 105 x 135 x 305 - Peso: Kg. 3,5  
Completa di cavi alimentazione coassiali.  
**Prezzo: L. 205.000**
- MONITOR ICM11** interamente transistorizzato  
**Cinescopio:** 11" tipo Bonded  
**Immagine:** ad alta risoluzione, 625 linee - 50 quadri
- Alimentazione:** 220 Vca e 12 Vcc 22 W  
**Prezzo: L. 90.000**
- MONITOR ICM11/RF:** caratteristiche come sopra con possibilità ricezione canali RAI  
**Prezzo: L. 95.000**

A richiesta: video registratore - Comparti stagni per TV camere - cavalletti - Brandeggi vert. e orizz. - Obiettivi speciali.

Si fanno installazioni industriali e private ovunque. Pagamento: 30% all'ordine, rimanenza alla consegna. Garanzia 6 mesi.

### SEMICONDUTTORI PRONTI A STOCK

Componenti nuovi garantiti originali. Per quantitativi oltre 100 pezzi richiedere preventivo.

2N706	L. 250	AC125	L. 250	BC107	L. 200	BF155	L. 350	BD111	L. 900
2N708	L. 250	AC127	L. 250	BC108	L. 200	BF156	L. 500	BD112	L. 900
2N914	L. 300	AC128	L. 250	BC109	L. 200	BF157	L. 550	BD113	L. 900
2N930	L. 300	AC140K	L. 300	BC119	L. 300	BF158	L. 400	BD116	L. 900
2N1131	L. 300	AC141K	L. 300	BC120	L. 300	BF160	L. 400	BD117	L. 900
2N1613	L. 250	AC180K	L. 350	BC136	L. 350	BF166	L. 450	BD118	L. 900
2N1711	L. 300	AC181K	L. 350	BC137	L. 300	BF180	L. 700	BU100	L. 1.000
2N2904	L. 350	AD142	L. 500	3C139	L. 300	BF181	L. 750	BU102	L. 1.200
2N2905	L. 400	AD149	L. 550	BC142	L. 350	BF184	L. 400		
2N3055	L. 1.100	AF106	L. 300	BC143	L. 350	BF185	L. 450		
2N3108	L. 300	AF139	L. 400	BC144	L. 350	BF200	L. 500		

#### PONTI RADDRIZZATORI

B30C500	L. 300
B35C800	L. 450
B40C2200	L. 1.000
B80C2200	L. 1.300
B250C600	L. 700
B250C900	L. 800

#### MICROELETTROLITICI

50 mF 12 V	L. 60
100 mF 12 V	L. 70
200 mF 12 V	L. 100
500 mF 15 V	L. 200
1000 mF 15 V	L. 300
2500 mF 15 V	L. 400

#### AMPLIFICATORE A CIRCUITO INTEGRATO 1 W

Alimentaz. 9 V - Risposta 50 Hz - 50.000 Hz L. 2.500

#### AMPLIFICATORE 1,5 W

Completo di potenziometri comando toni e volume con 6 transistori al silicio - Aliment. 9-12 V L. 1.700

#### AMPLIFICATORE MINIATURA OLIVETTI 2 W

Lineare per auto, citof., girad., ricev., ecc. Aliment. 12 V - Dim. mm 15 x 24 x 63 L. 2.000

**CIRC. INTEGRATI**  
µA709 L. 1.600

**OFFERTA STRAORDINARIA!** Presentiamo il nuovo eccezionale **COMPLESSO AMPLIFICATORE** da 40 W eff. completo di: Preamplificatore/equalizzatore + Controllo volume, toni alti, toni bassi + Amplificatore di potenza

Alimentazione 45 Vcc 2 A max  
Potenza di uscita 40 W eff. su 4 Ω  
Banda passante 18-60.000 Hz  
Distorsione <0,5% a 40 W  
Dimensioni 110 x 110 x 80 mm

L. 18.000

aliment. L. 5.500

**MONTATO COLLAUDATO**

Non si accettano ordinazioni inferiori a L. 3.000. Aggiungere L. 500 per spese postali.  
Per acquisti superiori a L. 10.000 **OMAGGIO** di n. 5 piastre ramate vergini mm 130 x 170. - Per acquisti superiori a L. 20.000 **OMAGGIO** Kit transistori + schema per amplificatore 10 W - Si accettano vaglia postali e assegni circolari per pagamento anticipato - Contrassegno aggiungere L. 350.

# ZETA elettronica

via Roma, 17 - 20060 CASSINA DE' PECCHI (Milano)



# test instruments



## FET meter

Voltmetro elettronico a transistori di alta qualità per apparecchi a transistori e TVC

Vantaggi:

L'assenza del cavo di rete permette di collocare lo strumento nel posto più comodo per la lettura. E' più stabile perché è indipendente dalla rete e non ci sono effetti di instabilità dello zero come nei voltmetri a valvola. E' più sensibile: per la misura delle tensioni continue di polarizzazione dei transistori e delle tensioni alternate presenti nei primi stadi di BF o RF. Completato da una portata capacitometrica da 2 pF a 2000 pF (misura con oscillatore interno a RF) e da cinque portate da 0,05 a 500 mA. Lo strumento è protetto contro i sovraccarichi e le errate inserzioni. Misura delle pile interne di alimentazione senza aprire lo strumento con pulsante frontale. Alimentazione: 2 pile piatte da 4,5 V, durata 800 ore min. pila da 1,5 V per l'ohmmetro. Particolarmente utile per i tecnici viaggianti e per riparazioni a domicilio.

Caratteristiche:

- V.c.c.**
- 1.....500 V impedenza d'ingresso 20 Mohm
  - 0,6 V impedenza d'ingresso 12 Mohm
  - 1000 V impedenza d'ingresso 40 Mohm
  - tolleranza 2% f.s.
- V.c.a.**
- 300 mV ..... 1000 V impedenza d'ingresso 1,2 Mohm, 15 pF in parallelo
  - tolleranza 5%
  - campo di frequenze: 20 Hz ..... 20 Mhz lineare  
20 Mhz ..... 50 Mhz  $\pm$  3 db  
misure fino a 250 Mhz con unico probe.
- Ohm**
- da 0,2 ohm a 1000 Mohm f.s.
  - tolleranza 3% c.s.
- Capacimetro**
- tensione di prova 1,5 V
  - da 2.....2000 pF f.s.
  - tolleranza 3% c.s.
- Milliampere**
- tensione di prova  $\approx$  4,5 V, 150 KHz.
  - da 0,05.....500 mA
  - tolleranza 2% f.s.

Prezzo L. 58.000



### GENERATORE DI BARRE TV

Per il controllo della sensibilità dei TV, della taratura approssimata della MF video, della linearità verticale e orizzontale e della sintonia dei canali VHF e UHF durante l'installazione.

- Gamma 35 - 85 MHz.
- In armonica tutti gli altri canali.
- Taratura singola a quarzo.

Prezzo L. 18.500

### SIGNAL TRACER

Per l'individuazione diretta del guasto fin dai primi stadi di apparecchiature Radio AM, FM, TV, amplificatori audio ecc.

Ottima sensibilità e fedeltà.  
Alta impedenza d'ingresso, 2 Mohm  
Distorsione inferiore all'1% a 0,25 W  
Potenza d'uscita 500 mW  
Possibilità di ascolto in cuffia e di disinserzione dell'altoparlante per uso esterno.  
Alimentazione 9 V con 2 pile piatte da 4,5 V.

Prezzo L. 39.500



### TRANSIGNAL AM

Per l'allineamento dei ricevitori AM e per la ricerca dei guasti.

- Gamma A: 550 - 1600 KHz
- Gamma B: 400 - 525 KHz
- Taratura singola a quarzo.
- Modulazione 400 Hz.

Prezzo L. 12.800



### TRANSIGNAL BF (Serie portatile)

- Unica gamma 20 Hz - 20 kHz
- Distorsione inferiore allo 0,5%
- Stabilità in ampiezza migliore dell'1%
- Alimentazione 18 V (2 x 9 V in serie)
- Durata 200 ore
- Uscita 1 V eff.

### PROVA TRANSISTORS IN CIRCUIT-OUT-CIRCUIT

Per l'individuazione dei transistori difettosi anche senza dissaldarli dal circuito. Signaltracing. Iniettori di segnali con armoniche fino a 3 MHz uscita a bassa impedenza.



GRATIS

A RICHIESTA MANUALE ILLUSTRATO DI TUTTI GLI STRUMENTI KRUNDAAL  
DATI DI IMPIEGO - NOTE PRATICHE DI LABORATORIO

## NOVITA'

### ● ALIMENTATORE STABILIZZATO PROFESSIONALE

Per fabbriche, scuole, laboratori professionali.

Caratteristiche:

- tensione d'uscita da 0 a 40 V
- corrente d'uscita da 0 a 2 A regolabile con continuità
- stabilizzazione migliore dell'1% a 2 A
- ripple residuo inferiore a 1 mV eff. a 2 A
- indicazione separata della tensione e della corrente d'uscita
- dimensioni: larghezza 22, altezza 14, profondità 23 cm.

### ● TRANSISTOR DIP-METER

Nuova versione

Strumento portatile da laboratorio per la verifica dei circuiti accordati passivi e attivi, sensibile come oscillatore e come rivelatore.

Caratteristiche:

- campo di frequenza 3.....220 MHz in 6 gamme
- taratura singola a cristallo tolleranza 2%
- presa Jack per l'ascolto in cuffia del battimento
- alimentazione pila 4,5 V durata 500 ore.

Prezzo L. 29.500

### ● CAPACIMETRO A LETTURA DIRETTA

nuova versione

Misura da 2 pF a 0,1  $\mu$ F in quattro gamme: 100 pF - 1 nF - 10 nF - 0,1  $\mu$ F f.s.  
Tensione di prova a onda quadra 7 V circa.  
Frequenze: 50 - 500 - 5000 - 50000 Hz circa.  
Galvanometro con calotta granluce 70 mm.  
Precisione 2% f.s.

Prezzo L. 29.500

### ● ALIMENTATORE A BASSA TENSIONE DI POTENZA

Per l'alimentazione di apparecchiature transistorizzate normali e di potenza amplificatori di BF, autoradio, registratori, ecc.). Semplice e robusto.

Caratteristiche:

- 2.....24 V in 12 scatti
- 0.....3 A max
- tensione residua alternata a 3 A  $\approx$  0,1 V pp
- utilizzabile anche come caricabatterie.

Prezzo L. 29.500



# Qualità • Tradizione • Progresso Tecnico •

# CHINAGLIA

Sede: via Tiziano Vecellio, 32 - 32100 BELLUNO - Tel. 25.102



## analizzatore 59 portate

# CORTINA

sensibilità  $20K \Omega - V_{cc}$  e ca

Analizzatore universale con dispositivo di protezione e capacimetro • Scatola in ABS elastica e infrangibile, di linea moderna con flangia in metacrilato « Granluce » • dimensioni 156 x 100 x 40 - peso gr 650 • Quadrante a specchio antiparallasse con 6 scale a colori • Commutatore rotante • Cablaggio eseguito su piastra a circuito stampato • Circuito amperometrico in cc e ca: bassa caduta di tensione  $50 \mu A - 100 mV / 5 A - 500 mV$  • Strumento a bobina mobile e nucleo magnetico centrale, insensibile ai campi magnetici esterni, con sospensioni elastiche antiurto Cl. 1/40  $\mu A$  • Costruzione semiprofessionale • Nuovo concetto costruttivo con elementi facilmente sostituibili • Componenti professionali di qualità • Accessori in dotazione: astuccio in materiale plastico antiurto, coppia puntali, cavetto d'alimentazione per capacimetro, istruzioni • A richiesta versione con iniettore di segnali universali U.S.I. transistorizzato per RTV, frequenze fondamentali 1 kHz e 500 kHz, frequenze armoniche fino a 500 MHz.

Acc 50 500  $\mu A$  5 50 mA 0,5 5 A  
 Aca 500  $\mu A$  5 50 mA 0,5 5 A  
 Vcc 100 mV 1,5 5 15 50 150 500 1500 V (30 KV)\*  
 Vca 1,5 5 15 50 150 500 1500 V  
 VBF 1,5 5 15 50 150 500 1500 V  
 dB da -20 a +66 dB  
 Ohm in cc 1 10 100 k $\Omega$  1 10 100 M $\Omega$   
 Ohm in ca 10 100 M $\Omega$   
 pF 50.000 500.000 pF  
 $\mu F$  10 100 1000 10.000 100.000  $\mu F$  1 F  
 Hz 50 500 5000 Hz

\* mediante puntale alta tensione a richiesta  
 AT. 30 KV.



CORTINA  
 CORTINA USI

Lit. 12.900  
 Lit. 14.900

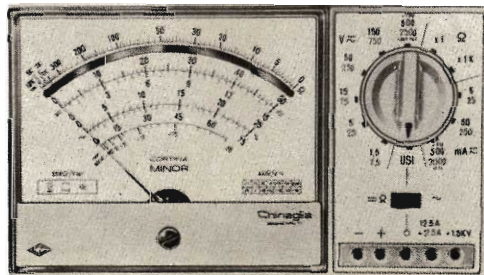

Analizzatore tascabile universale con dispositivo di protezione • Scatola in ABS elastica ed infrangibile, di linea moderna con flangia « Granluce » • Dim. 150 x 85 x 37 - peso gr 350 • Strumento a bobina mobile e nucleo magnetico centrale Cl. 1,5/40  $\mu A$  • Quadrante a specchio con 4 scale a colori • Commutatore rotante • Cablaggio eseguito su piastra a circuito stampato • Costruzione semiprofessionale • Nuovo concetto costruttivo con elementi facilmente sostituibili • Componenti professionali di qualità • Accessori in dotazione: coppia puntali, istruzioni • A richiesta versione con iniettore di segnali U.S.I. transistorizzato per RTV, frequenze fondamentali 1 kHz e 500 kHz, frequenze armoniche fino a 500 MHz.

## analizzatore CORTINA

# Minor

38 portate  $20K \Omega - V_{cc}$   
 $4K \Omega - V_{ca}$

Aca 25 250 mA 2,5 12,5 A  
 Acc 50  $\mu A$  5 50 500 mA 2,5 12,5 A  
 Vcc 1,5 5 15 50 150 500 1500 V (30 KV)\*  
 Vca 7,5 25 75 250 750 2500 V  
 VBF 7,5 25 75 250 750 2500 V  
 dB da -10 a +69  
 Ohm 10 K $\Omega$  10 M $\Omega$   
 pF 100  $\mu F$  10.000  $\mu F$

\* mediante puntale alta tensione a richiesta  
 AT. 30 KV.

MINOR  
 MINOR USI

Lit. 9.900  
 Lit. 12.500

# 23 gamme di frequenza!

**il mondo è nelle vostre mani con questo stupendo  
apparecchio radioricevente universale**

**Modello CRF-230, «World Zone»** Capterete tutto ciò che c'è nell'aria... in qualsiasi parte del mondo... con il nuovo, meraviglioso, entusiasmante CRF-230 della SONY, l'apparecchio radioricevente universale «World Zone». Le sue 23 gamme di frequenza comprendono la intera gamma di radiodiffusione in modulazione di frequenza e di ampiezza: esso può captare onde corte, onde medie e onde lunghe in ogni paese del

mondo, con l'alta fedeltà di un apparecchio radioricevente professionale. Con esso potrete captare le notizie radio direttamente dal luogo dove si stanno svolgendo gli avvenimenti. Potrete sintonizzarlo in modo da ascoltare musiche esotiche dai più remoti angoli della terra. O, se volete, potrete intercettare le trasmissioni dei radioamatori... sia quelle in cifra che quelle in chiaro. Dotato com'è di grande versa-

tilità, l'apparecchio, di facile funzionamento, può venire usato in tutti i Paesi ed in tutte le località. Il SONY «World Zone», completamente transistorizzato, è un capolavoro della radiotecnica moderna.

# SONY

